

# KÄRCHER

makes a difference

## IVC 60/24-2 Tact<sup>2</sup>

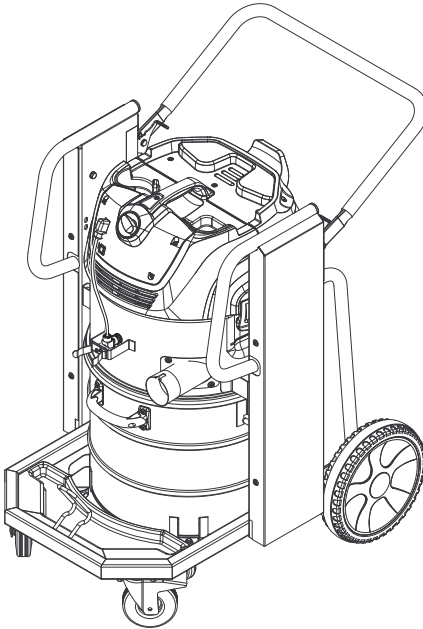

Deutsch	4
English	8
Français	12
Italiano	16
Nederlands	20
Español	24
Português	28
Dansk	32
Norsk	36
Svenska	40
Suomi	44
Ελληνικά	48
Türkçe	52
Русский	56
Magyar	61
Čeština	65
Slovenščina	69
Polski	73
Românește	77
Slovenčina	81
Hrvatski	85
Srpski	89
Български	93
Eesti	97
Latviešu	101
Lietuviškai	105
Українська	109



Register  
your product

[www.kaercher.com/welcome](http://www.kaercher.com/welcome)



EAC



59639490 11/21a

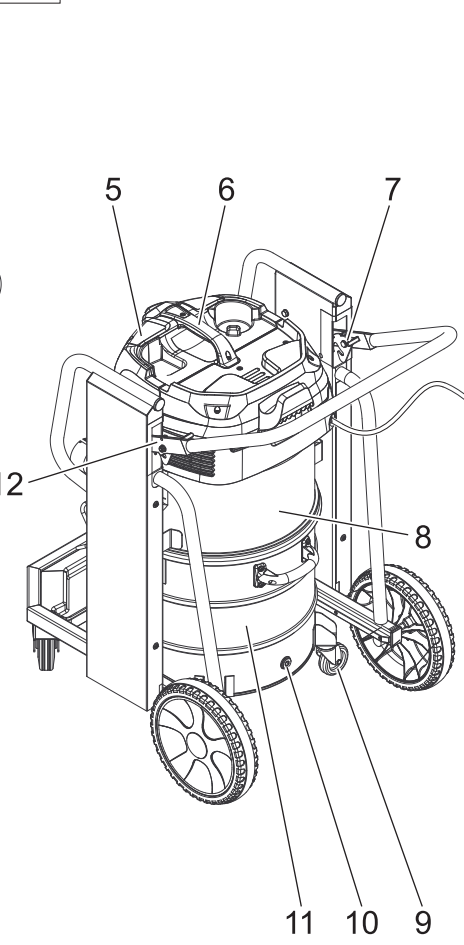
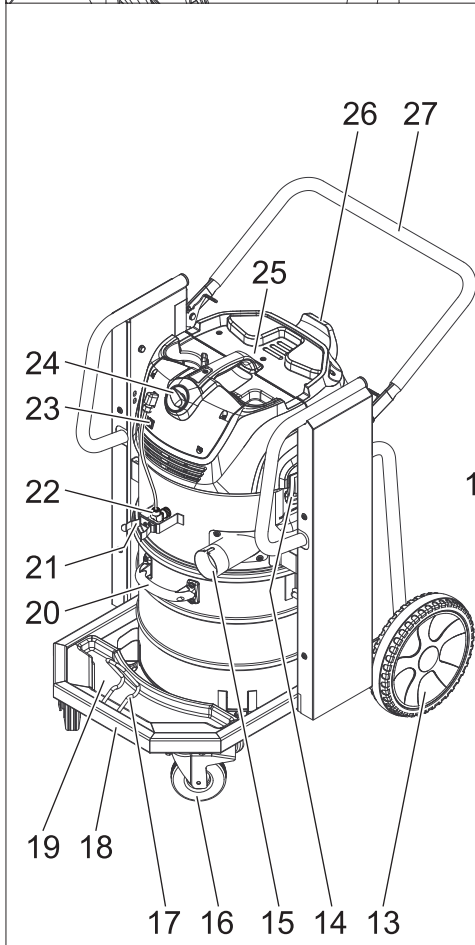
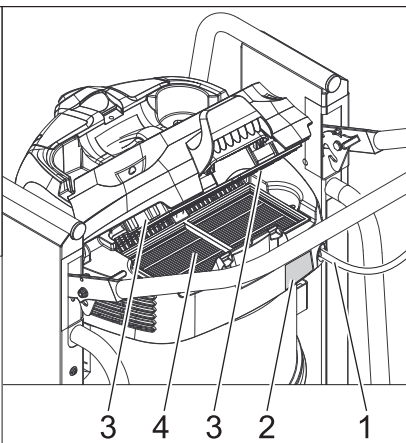
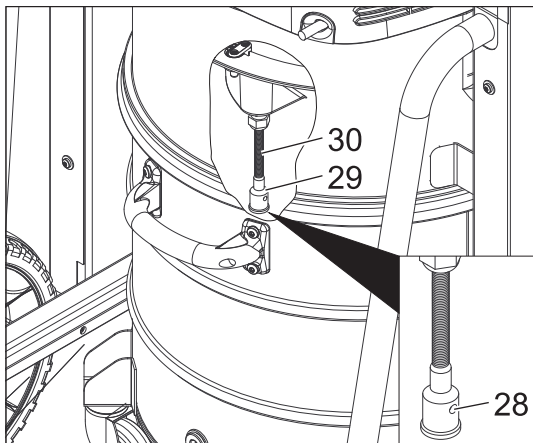

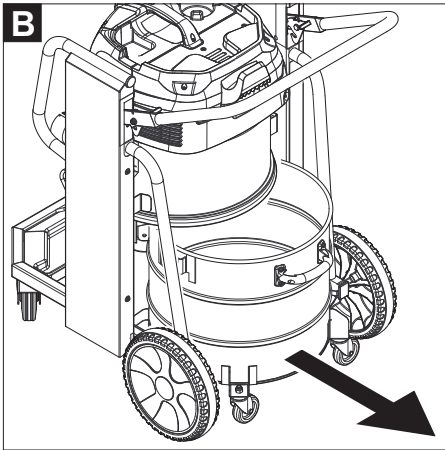
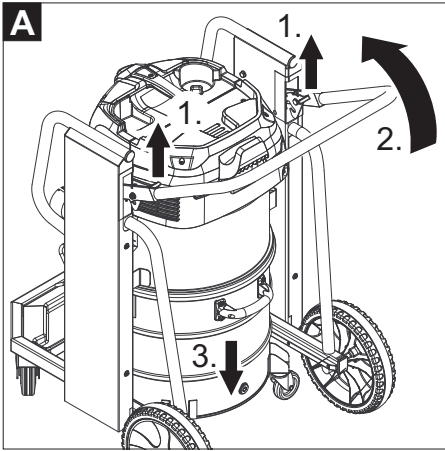



Lesen Sie vor der ersten Benutzung Ihres Gerätes diese Originalbetriebsanleitung, handeln Sie danach und bewahren Sie

diese für späteren Gebrauch oder für Nachbesitzer auf.

- Vor erster Inbetriebnahme Sicherheitshinweise Nr. 5.956-249.0 unbedingt lesen!
- Bei Nichtbeachtung der Betriebsanleitung und der Sicherheitshinweise können Schäden am Gerät und Gefahren für den Bediener und andere Personen entstehen.
- Bei Transportschaden sofort Händler informieren.

## Inhaltsverzeichnis

Umweltschutz	DE	1
Gefahrenstufen	DE	1
Bestimmungsgemäße Verwendung	DE	1
Geräteelemente	DE	1
Inbetriebnahme	DE	1
Bedienung	DE	2
Transport	DE	2
Lagerung	DE	2
Pflege und Wartung	DE	2
Hilfe bei Störungen	DE	3
Garantie	DE	3
Zubehör und Ersatzteile	DE	3
EU-Konformitätserklärung	DE	4
Technische Daten	DE	4

## Umweltschutz



Die Verpackungsmaterialien sind recyclebar. Bitte werfen Sie die Verpackungen nicht in den Hausmüll, sondern führen Sie diese einer Wiederverwertung zu.

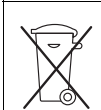

Altgeräte enthalten wertvolle recyclingfähige Materialien, die einer Verwertung zugeführt werden sollten. Batterien, Öl und ähnliche Stoffe dürfen nicht in die Umwelt gelangen. Bitte entsorgen Sie Altgeräte deshalb über geeignete Sammelsysteme.

## Hinweise zu Inhaltsstoffen (REACH)

Aktuelle Informationen zu Inhaltsstoffen finden Sie unter:

[www.kaercher.de/REACH](http://www.kaercher.de/REACH)

## Gefahrenstufen

### ⚠ **GEFAHR**

Hinweis auf eine unmittelbar drohende Gefahr, die zu schweren Körperverletzungen oder zum Tod führt.

### ⚠ **WARNUNG**

Hinweis auf eine möglicherweise gefährliche Situation, die zu schweren Körperverletzungen oder zum Tod führen kann.

### ⚠ **VORSICHT**

Hinweis auf eine möglicherweise gefährliche Situation, die zu leichten Verletzungen führen kann.

### **ACHTUNG**

Hinweis auf eine möglicherweise gefährliche Situation, die zu Sachschäden führen kann.

## Bestimmungsgemäße Verwendung

### ⚠ **WARNUNG**

Das Gerät ist nicht für die Absaugung gesundheitsschädlicher Stäube geeignet.

- Dieser Sauger ist zur Nass- und Trockenreinigung von Boden- und Wandflächen bestimmt.
- Dieses Gerät ist für den industriellen Gebrauch geeignet, z.B. in Lager- und Fertigungsbereichen und an Produktionsmaschinen.
- Das Gerät ist für Kranverladung nicht zugelassen.

## Geräteelemente

- 1 Netzkabel
- 2 Typenschild
- 3 Filterabreinigung
- 4 Flachfaltenfilter
- 5 Saugkopf
- 6 Handgriff des Saugkopfs
- 7 Rechte Entriegelung der Absetzmechanik
- 8 Zwischenring
- 9 Lenkrolle des Schmutzbehälters
- 10 Verschlussstopfen
- 11 Schmutzbehälter
- 12 Linke Entriegelung der Absetzmechanik
- 13 Rad
- 14 Verriegelung des Saugkopfs
- 15 Saugstutzen
- 16 Lenkrolle des Fahrgestells mit Feststellbremse
- 17 Halter für Bodendüse
- 18 Fahrgestell
- 19 Auffangwanne
- 20 Handgriff des Schmutzbehälters
- 21 Halter für Saugrohr
- 22 Anschlussstecker der Thermosonde
- 23 Kontrolllampe „Betriebsbereitschaft“
- 24 Drehschalter
- 25 Filterabdeckung
- 26 Kabelhalter
- 27 Schubbügel
- 28 Öffnung der Schutzkappe
- 29 Schutzkappe
- 30 Thermosonde

## Inbetriebnahme

- ➔ Das Gerät in Arbeitsposition bringen, wenn nötig mit Feststellbremsen sichern.
- ➔ Saugschlauch (nicht im Lieferumfang) in den Saugstutzen einstecken.
- ➔ Füllstand im Schmutzbehälter vor Arbeitsbeginn kontrollieren und Behälter gegebenenfalls entleeren.
- ➔ Sicherstellen, dass der Schmutzbehälter ordnungsgemäß eingesetzt ist.
- ➔ Gewünschtes Zubehör (nicht im Lieferumfang) aufstecken.

## Bedienung

### ⚠ VORSICHT

Beim Saugen darf niemals der Flachfilter entfernt werden.

### Trockensaugen

### ⚠ VORSICHT

Beim Wechsel von Nass- auf Trockensaugen beachten:

Saugen von trockenem Staub bei nassem Filterelement setzt den Filter zu und kann ihn unbrauchbar machen.

- Nassen Filter vor Benutzung gut trocknen oder durch trockenen ersetzen.
- Bei Bedarf Filter wechseln, wird unter Punkt "Pflege und Wartung" beschrieben.

**Hinweis:** Der Schmutzbehälter muss entleert werden, wenn er bis ca. 3 cm unter dem oberen Rand gefüllt ist.

- Füllstand im Schmutzbehälter regelmäßig kontrollieren, da das Gerät beim Trockensaugen nicht automatisch abschaltet.

### Nasssaugen

### ⚠ VORSICHT

Örtliche Vorschriften zur Abwasserbehandlung beachten.

- **Achtung! Wird das Gerät mit vollem Schmutzbehälter in Betrieb genommen besteht die Möglichkeit, dass die Abschaltung zu spät reagiert und das Gerät überfüllt wird.**
- Beim Aufsaugen von Nassschmutz mit der Fugendüse, beziehungsweise wenn überwiegend hohe Flüssigkeitsmengen eingesaugt werden, empfiehlt es sich, die Funktion „Filterabreinigung“ abzuschalten.
- Bei Erreichen des max. Flüssigkeitsstands schaltet das Gerät automatisch ab.
- Nach Beendigung des Nasssaugens: Flachfilter trocknen. Thermo-sonde und Schutzkappe mit einem feuchten Tuch reinigen. Behälter mit einem feuchten Tuch reinigen und trocknen.

### Drehschalter

<b>1</b>	<ul style="list-style-type: none"><li>– Gerät EIN</li><li>– Filterabreinigung AUS</li></ul>
<b>0</b>	<ul style="list-style-type: none"><li>– Gerät AUS</li></ul>
<b>1</b> 	<ul style="list-style-type: none"><li>– Gerät EIN</li><li>– Filterabreinigung EIN</li></ul>

### Gerät einschalten

- Netzstecker einstecken.
- Kontrolllampe „Betriebsbereitschaft“ leuchtet.
- Gerät am Drehschalter einschalten.

### Automatische Filterabreinigung

Das Gerät verfügt über eine neuartige, doppelte Filterabreinigung, besonders wirksam bei feinem Staub. Dabei wird der Flachfilter alle 7,5 Sekunden durch einen Luftstoß automatisch gereinigt (pulsierendes Geräusch).

### Gerät ausschalten

- Gerät am Drehschalter ausschalten.
- Netzstecker ziehen.
- Kontrolllampe „Betriebsbereitschaft“ erlischt.

## Nach jedem Betrieb

### Behälter entleeren

- Feststellbremsen arretieren.

Abbildung **A**

- Entriegelungen der Absetzmechanik nach oben ziehen.
- Schubbügel nach oben ziehen. Behälter wird entriegelt und abgeseckt.

Abbildung **B**

- Behälter am Handgriff herausziehen.
- Behälter entleeren.
- Behälter wieder einsetzen und mit Schubbügel verriegeln.

### ⚠ WARNUNG



*Quetschgefahr! Während der Verriegelung keinesfalls die Hände zwischen Schmutzbehälter und Zwischenring halten oder in die Nähe der Hebe- und Absetzmechanik bringen. Behälter durch Betätigung des Schubbügels mit beiden Händen verriegeln.*

### Gerät reinigen

- Gerät innen und außen durch Absaugen und Abwischen mit einem feuchten Tuch reinigen.

### Gerät aufbewahren

- Netzkabel um den Kabelhalter wickeln.
- Saugschlauch um den Schubbügel wickeln.
- Bodendüse und Saugrohr in die jeweiligen Halter stecken.
- Gerät in einem trockenen Raum abstellen und vor unbefugter Benutzung sichern.

## Transport

### ⚠ VORSICHT

*Verletzungs- und Beschädigungsgefahr! Gewicht des Gerätes beim Transport beachten.*

- Feststellbremsen lösen und Gerät am Schubbügel schieben.
- Gerät zum Verladen am Fahrgestell fassen, nicht am Schubbügel.
- Beim Transport in Fahrzeugen Gerät nach den jeweils gültigen Richtlinien gegen Rutschen und Kippen sichern.

## Lagerung

### ⚠ VORSICHT

*Verletzungs- und Beschädigungsgefahr! Gewicht des Gerätes bei Lagerung beachten.*

Dieses Gerät darf nur in Innenräumen gelagert werden.

## Pflege und Wartung

### ⚠ GEFAHR

*Vor allen Arbeiten am Gerät, Gerät ausschalten und Netzstecker ziehen.*

### Flachfilter wechseln

- Filterabdeckung öffnen.
- Flachfilter wechseln.
- Filterabdeckung schließen, muss hörbar einrasten.

### Thermosonde reinigen

- Entriegelungen der Absetzmechanik nach oben ziehen.
- Schubbügel nach oben ziehen. Behälter wird entriegelt und abgesenkt.
- Behälter am Handgriff herausziehen.
- Thermosonde und Schutzkappe mit einem feuchten Tuch reinigen.
- Behälter wieder einsetzen und mit Schubbügel verriegeln.

### Hilfe bei Störungen

#### ⚠ **GEFAHR**

*Vor allen Arbeiten am Gerät, Gerät ausschalten und Netzstecker ziehen.*

### Saugturbine läuft nicht

- Steckdose und Sicherung der Stromversorgung überprüfen.
- Netzkabel, Netzstecker und Thermosonde des Gerätes überprüfen.
- Gerät einschalten.

### Saugturbine schaltet ab

- Behälter entleeren.
- Kontrollieren, ob die Schutzkappe vorhanden ist und die seitliche Öffnung der Schutzkappe in Richtung der rechten Absetzmechanik zeigt (siehe Geräteabbildung).
- Thermosonde und Schutzkappe mit einem feuchten Tuch reinigen.

### Saugturbine läuft nach Behälterentleerung nicht wieder an

- Gerät ausschalten und wieder einschalten.
- Thermosonde und Schutzkappe mit einem feuchten Tuch reinigen.

### Saugkraft lässt nach

- Verstopfungen aus Saugdüse, Saugrohr, Saugschlauch oder Flachfaltenfilter entfernen.
- Saugkopf und Behälter auf richtigen Sitz prüfen.
- Filterabdeckung richtig einrasten.
- Flachfaltenfilter wechseln.

### Staubaustritt beim Saugen

- Korrekte Einbaulage des Flachfaltenfilters überprüfen.
- Flachfaltenfilter wechseln.

### Abschaltautomatik (Nasssaugen) spricht nicht an

- Thermosonde und Schutzkappe mit einem feuchten Tuch reinigen.

### Automatische Filterabreinigung arbeitet nicht

- Saugschlauch nicht angeschlossen.
- Verwendeter Saugschlauch ist zu kurz (< 3m) oder hat einen zu großen Durchmesser.
- Kundendienst benachrichtigen.

### Automatische Filterabreinigung lässt sich nicht abschalten

- Kundendienst benachrichtigen.

## Garantie

In jedem Land gelten die von unserer zuständigen Vertriebsgesellschaft herausgegebenen Garantiebedingungen. Etwaige Störungen an Ihrem Gerät beseitigen wir innerhalb der Garanzfrist kostenlos, sofern ein Material- oder Herstellungsfehler die Ursache sein sollte. Im Garantiefall wenden Sie sich bitte mit Kaufbeleg an Ihren Händler oder die nächste autorisierte Kundendienststelle.

## Zubehör und Ersatzteile

Nur Original-Zubehör und Original-Ersatzteile verwenden, sie bieten die Gewähr für einen sicheren und störungsfreien Betrieb des Gerätes.

Informationen über Zubehör und Ersatzteile finden Sie unter [www.kaercher.com](http://www.kaercher.com).

- Im Lieferumfang ist kein Zubehör enthalten. Das Zubehör muss je nach Anwendung separat bestellt werden.
- Die einwandfreie Funktion des Gerätes wird nur durch die Saugschlauch-Nennweiten DN40 und DN50 gewährleistet.
- Ersatzteile und Zubehör erhalten Sie bei ihrem Händler oder bei ihrer KÄRCHER-Niederlassung.

## EU-Konformitätserklärung

Hiermit erklären wir, dass die nachfolgend bezeichnete Maschine aufgrund ihrer Konzipierung und Bauart sowie in der von uns in Verkehr gebrachten Ausführung den einschlägigen grundlegenden Sicherheits- und Gesundheitsanforderungen der EU-Richtlinien entspricht. Bei einer nicht mit uns abgestimmten Änderung der Maschine verliert diese Erklärung ihre Gültigkeit.

**Produkt:** Nass- und Trockensauger

**Typ:** 1.576-xxx

**Einschlägige EU-Richtlinien**

2006/42/EG (+2009/127/EG)

2011/65/EU

2014/30/EU

**Angewandte harmonisierte Normen**

EN 55014-1: 2017 + A11: 2020

EN 55014-2: 2015

EN 60335-1

EN 60335-2-69

EN IEC 61000-3-2: 2019

EN 61000-3-3: 2013 + A1: 2019

EN 62233: 2008

EN IEC 63000: 2018

## Angewandte nationale Normen

-

5.966-010

Die Unterzeichnenden handeln im Auftrag und mit Vollmacht der Geschäftsführung.

Geschäftsführender Gesellschafter

M. Pfister

Kärcher Industrial Vacuuming GmbH

Robert-Bosch-Straße 4-8

73550 Waldstetten (Germany)

Tel.: +49 7171 94888-0

Fax: +49 7171 94888-528

Waldstetten, 2021/11/04

## Technische Daten

		IVC 60/24-2 *EU *CH	IVC 60/24-2 *GB
Netzspannung	V	220-240	110
Frequenz	Hz	1~ 50/60	1~ 50/60
Max. Leistung	W	2760	2450
Nennleistung	W	2400	2150
Behälterinhalt	l	60	60
Luftmenge (max.)	l/s	2x 74	2x 66
Unterdruck (max.)	kPa (mbar)	25,4 (254)	22,0 (220)
Schutzart	--	IP X4	IP X4
Schutzklasse	--	I	I
Saugschlauchanschluss (C-DN/C-ID)	DN	70	70
Saugschlauch-Nennweite	DN	40/50	40/50
Länge x Breite x Höhe	mm	970 x 690 x 995	970 x 690 x 995
Filterfläche	m <sup>2</sup>	0,95	0,95
Typisches Betriebsgewicht	kg	60	60
Umgebungstemperatur (max.)	°C	+40	+40
<b>Ermittelte Werte gemäß EN 60335-2-69</b>			
Schalldruckpegel L <sub>pA</sub>	dB(A)	73	73
Unsicherheit K <sub>pA</sub>	dB(A)	1	1
Hand-Arm Vibrationswert	m/s <sup>2</sup>	<2,5	<2,5
Unsicherheit K	m/s <sup>2</sup>	0,2	0,2
<b>Netzkabel</b>	H07RN-F 3x1,5 mm <sup>2</sup>		
	Teile-Nr.	Kabellänge	
EU	6.649-915.0	10 m	
CH	6.650-168.0	10 m	
<b>Netzkabel</b>	H07RN-F 3x2,5 mm <sup>2</sup>		
	Teile-Nr.	Kabellänge	
GB	6.650-169.0	10 m	



Please read and comply with these original instructions prior to the initial operation of your appliance and store them for later use or subsequent owners.

- Before first start-up it is definitely necessary to read the safety indications Nr. 5.956-249.0!
- The non-compliance of the operating and safety instructions may lead to damages of the appliance and to dangers for the operator and other persons.
- In case of transport damage inform vendor immediately.

## Contents

Environmental protection	EN	1
Danger or hazard levels	EN	1
Proper use	EN	1
Device elements	EN	1
Start up	EN	1
Operation	EN	1
Transport	EN	2
Storage	EN	2
Care and maintenance	EN	2
Troubleshooting	EN	3
Warranty	EN	3
Accessories and Spare Parts	EN	3
EU Declaration of Conformity	EN	3
Declaration of Conformity (UK)	EN	4
Technical specifications	EN	4

## Environmental protection



The packaging material can be recycled. Please do not throw the packaging material into household waste; please send it for recycling.

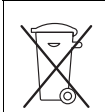

Old appliances contain valuable materials that can be recycled; these should be sent for recycling. Batteries, oil, and similar substances must not enter the environment. Please dispose of your old appliances using appropriate collection systems.

### Notes about the ingredients (REACH)

You will find current information about the ingredients at:

[www.kaercher.com/REACH](http://www.kaercher.com/REACH)

## Danger or hazard levels

### ⚠ **DANGER**

Pointer to immediate danger, which leads to severe injuries or death.

### ⚠ **WARNING**

Pointer to a possibly dangerous situation, which can lead to severe injuries or death.

### ⚠ **CAUTION**

Pointer to a possibly dangerous situation, which can lead to minor injuries.

### **ATTENTION**

Pointer to a possibly dangerous situation, which can lead to property damage.

## Proper use

### ⚠ **WARNING**

The appliance is not suitable for vacuuming dust which endangers health.

- The machine is meant for dry and wet cleaning of floors and walls.
- This appliance is suited for commercial and industrial use, e.g. in storage and assembly areas and on production machines.
- The appliance is not approved for crane loading.

## Device elements

- 1 Power cord
- 2 Nameplate
- 3 Filter dedusting
- 4 Flat fold filter
- 5 Suction head
- 6 Handle of the suction head
- 7 Right unlocking of the placement mechanics
- 8 Intermediate ring
- 9 Steering roller of the dirt container
- 10 Stopper
- 11 Dirt receptacle
- 12 Left unlocking of the placement mechanics
- 13 Wheel
- 14 Suction head lock
- 15 Suction support
- 16 Steering roller of the chassis with parking brake
- 17 Floor nozzle holder
- 18 Chassis
- 19 Drain pan
- 20 Handle of the dirt container
- 21 Holder for suction pipe
- 22 Connection plug of the thermal probe
- 23 "Ready for use" indicator lamp
- 24 Rotating knob
- 25 Filter cover
- 26 Cable clamp
- 27 Push handle
- 28 Opening of the protective cover
- 29 Protective cover
- 30 Thermal probe

## Start up

- ➔ Bring the appliance to working position - secure it, if required, with parking brakes.
- ➔ Insert the suction hose (not included) into the suction hose connection.
- ➔ Check the fill level in the dirt container prior to starting work and empty the container if necessary.
- ➔ Ensure that the dirt container has been inserted properly.
- ➔ Attach the desired accessories (not included).

## Operation

### ⚠ **CAUTION**

The flat pleated filter must always be in place while vacuuming.



## Dry vacuum cleaning

### ⚠ CAUTION

Please note the following when switching from wet to dry vacuum cleaning:

If you vacuum dry dust while the filter element is still wet the filter will become obstructed and may be damaged beyond repair.

- Dry the wet filter properly before use or replace it with a dry one.
- Change the filter, if required, according to instructions under the section "Maintenance and Care".

**Note:** The dirt container needs to be emptied if it is full until about 3 cm below the upper rim.

- Check the fill level of the dirt container at regular intervals, as the appliance does not shut off automatically during dry vacuuming.



## Wet vacuum cleaning

### ⚠ CAUTION

Please observe the local provisions regarding the wastewater treatment.

- **Caution! If the appliance is used while the dirt container is full, there is a chance that the shut-off mechanism will respond late and the appliance might become overfilled.**
- If wet dirt is vacuumed with the crevice nozzle or if high volumes of liquid are sucked up from a container, it is recommended to deactivate the "Filter Dedusting" function.
- If the maximum liquid level is reached the appliance will turn off automatically.
- After the wet vacuuming: Clean the flat-fold filter. Clean the thermal probe and the protective cover with a moist cloth. Clean the container with a damp rag and dry it.

## Rotating knob

	<ul style="list-style-type: none"><li>– Appliance ON</li><li>– Filter dedusting OFF</li></ul>
	<ul style="list-style-type: none"><li>– Appliance OFF</li></ul>
	<ul style="list-style-type: none"><li>– Appliance ON</li><li>– Filter dedusting ON</li></ul>

## Turning on the Appliance

- Plug in the mains plug. Indicator lamp "Ready for use" lights up.
- Switch on the appliance at the rotating knob.

## Automatic filter cleaning

The appliance has an innovative dual filter cleaning system that is particularly effective with fine dust. The flat pleated filter is automatically cleaned every 7.5 seconds through an air jet (pulsating sound).

## Turn off the appliance

- Switch off the appliance at the rotating knob.
- Pull out the mains plug. Indicator lamp "Ready for use" turns off.

## After each operation

### Empty the container

- Lock parking brakes.

Illustration **A**

- Pull the locks of the placement mechanics up.
- Pull the push handle upward. The container is unlocked and lowered.

Illustration **B**

- Pull the container out by the handle.
- Empty the container.
- Reinsert the container and lock it with the push handle.

⚠ **WARNING**



*Crush hazard. Never hold your hands between the dirt container and the intermediate ring or put them near the lifting mechanism while locking. Lock the container by pressing the sliding bow with both hands.*

### Cleaning the device

- Vacuum and wipe the appliance inside and outside with a damp cloth.

## Storing the Appliance

- Wrap the mains cord around the cable holder.
- Wind the suction hose around the sliding bow.
- Insert the floor nozzle and the suction pipe into their respective holder.
- Place the appliance in a dry room and secure it from unauthorized use.

## Transport

⚠ **CAUTION**

*Risk of injury and damage! Observe the weight of the appliance when you transport it.*

- Release the park brakes and push the appliance by the push handle.
- Grab the appliance by the chassis, not by the sliding bow to load it.
- When transporting in vehicles, secure the appliance according to the guidelines from slipping and tipping over.

## Storage

⚠ **CAUTION**

*Risk of injury and damage! Note the weight of the appliance in case of storage.*

This appliance must only be stored in interior rooms.

## Care and maintenance

⚠ **DANGER**

*First pull out the plug from the mains before carrying out any tasks on the machine.*

## Exchanging the flat pleated filter

- Open filter door.
- Replace the flat pleated filter.
- Close the filter door, it must lock into place.

## Clean the thermal probe

- Pull the locks of the placement mechanics up.
- Pull the push handle upward. The container is unlocked and lowered.
- Pull the container out by the handle.
- Clean the thermal probe and the protective cover with a moist cloth.
- Reinsert the container and lock it with the push handle.

## Troubleshooting

### **⚠ DANGER**

First pull out the plug from the mains before carrying out any tasks on the machine.

#### **Suction turbine does not run**

- Check the receptacle and the fuse of the power supply.
- Check the power cable, the power plug and the thermal probe of the device.
- Turn on the appliance.

#### **Suction turbine turns off**

- Empty the container.
- Check whether the protective cover is available and the side opening of the protective cover points to the right placement mechanics (see illustration of appliance).
- Clean the thermal probe and the protective cover with a moist cloth.

#### **Suction turbine does not start again after the container has been emptied**

- Turn the appliance off and back on.
- Clean the thermal probe and the protective cover with a moist cloth.

#### **Suction capacity decreases**

- Remove blockages in the suction nozzle, suction tube, suction hose, or flat pleated filter.
- Check the suction head and the receptacle for proper seating.
- Ensure the filter cover properly locks into place.
- Replace the flat pleated filter.

#### **Dust comes out while vacuuming**

- Check for proper installation of the flat pleated filter.
- Replace the flat pleated filter.

#### **Automatic shut-off (wet vacuum cleaning) does not react**

- Clean the thermal probe and the protective cover with a moist cloth.

#### **Automatic filter cleaning is not working**

- Suction hose is not connected.
- Suction hose used is too short (< 3m) or the diameter is too large.
- Inform Customer Service.

#### **Automatic filter cleaning cannot be switched off**

- Inform Customer Service.

## Warranty

The warranty terms published by the relevant sales company are applicable in each country. We will repair potential failures of your appliance within the warranty period free of charge, provided that such failure is caused by faulty material or defects in manufacturing. In the event of a warranty claim please contact your dealer or the nearest authorized Customer Service center. Please submit the proof of purchase.

## Accessories and Spare Parts

Only use original accessories and spare parts, they ensure the safe and trouble-free operation of the device. For information about accessories and spare parts, please visit [www.kaercher.com](http://www.kaercher.com).

- Accessories are not included in the delivery. The accessories for the device must be ordered separately, depending on the application.
- The device's correct function is only ensured when using suction hose nominal widths of DN40 and DN50.
- You can procure the spare parts and the attachments from your dealer or your KÄRCHER branch office.

## EU Declaration of Conformity

We hereby declare that the machine described below complies with the relevant basic safety and health requirements of the EU Directives, both in its basic design and construction as well as in the version put into circulation by us. This declaration shall cease to be valid if the machine is modified without our prior approval.

**Product:** Wet and dry vacuum cleaner

**Type:** 1.576-xxx

**Relevant EU Directives**

2006/42/EC (+2009/127/EC)

2011/65/EU

2014/30/EU

**Applied harmonized standards**

EN 55014-1: 2017 + A11: 2020

EN 55014-2: 2015

EN 60335-1

EN 60335-2-69

EN IEC 61000-3-2: 2019

EN 61000-3-3: 2013 + A1: 2019

EN 62233: 2008

EN IEC 63000: 2018

**Applied national standards**

-

5.966-010

The undersigned act on behalf and under the power of attorney of the company management.

Managing Partner  
M. Pfister

Kärcher Industrial Vacuuming GmbH  
Robert-Bosch-Straße 4-8  
73550 Waldstetten (Germany)  
Phone: +49 7171 94888-0  
Fax: +49 7171 94888-528  
Waldstetten, 2021/11/04

## Declaration of Conformity (UK)

We hereby declare that the product described below complies with the relevant provisions of the following UK Regulations, both in its basic design and construction as well as in the version put into circulation by us. This declaration shall cease to be valid if the product is modified without our prior approval.

**Product:** Wet and dry vacuum cleaner

**Type:** 1.576-xxx

### Relevant UK Regulations

S.I. 2008/1597 (as amended)

S.I. 2012/3032 (as amended)

S.I. 2016/1091 (as amended)

### Applied designated standards

EN 55014-1: 2017 + A11: 2020

EN 55014-2: 2015

EN 60335-1

EN 60335-2-69

EN IEC 61000-3-2: 2019

EN 61000-3-3: 2013 + A1: 2019

EN 62233: 2008

EN IEC 63000: 2018

## Applied national standards

-

5.966-010

The undersigned act on behalf and under the power of attorney of the company management.

Managing Partner

M. Pfister

Kärcher Industrial Vacuuming GmbH

Robert-Bosch-Straße 4-8

73550 Waldstetten (Germany)

Phone: +49 7171 94888-0

Fax: +49 7171 94888-528

Waldstetten, 2021/11/04

## Technical specifications

		IVC 60/24-2 *EU *CH	IVC 60/24-2 *GB
Mains voltage	V	220-240	110
Frequency	Hz	1~ 50/60	1~ 50/60
Max. performance	W	2760	2450
Rated power	W	2400	2150
Container capacity	l	60	60
Air volume (max.)	l/s	2x 74	2x 66
Negative pressure (max.)	kPa (mbar)	25.4 (254)	22.0 (220)
Type of protection	--	IP X4	IP X4
Protective class	--	I	I
Suction hose connection (C-DN/C-ID)	DN	70	70
Nominal width of suction hose	DN	40/50	40/50
Length x width x height	mm	970 x 690 x 995	970 x 690 x 995
Filter area	m <sup>2</sup>	0.95	0.95
Typical operating weight	kg	60	60
Max. ambient temperature	°C	+40	+40
<b>Values determined to EN 60335-2-69</b>			
Sound pressure level L <sub>pA</sub>	dB(A)	73	73
Uncertainty K <sub>pA</sub>	dB(A)	1	1
Hand-arm vibration value	m/s <sup>2</sup>	<2.5	<2.5
Uncertainty K	m/s <sup>2</sup>	0.2	0.2

Power cord	H07RN-F 3x1,5 mm <sup>2</sup>	
	Part no.:	Cable length
EU	6.649-915.0	10 m
CH	6.650-168.0	10 m
Power cord	H07RN-F 3x2,5 mm <sup>2</sup>	
	Part no.:	Cable length
GB	6.650-169.0	10 m



Lire ce manuel d'utilisation original avant la première utilisation de votre appareil, le respecter et le conserver pour une utilisation

ultérieure ou pour le futur propriétaire.

- Avant la première mise en service, vous devez impérativement avoir lu les consignes de sécurité N° 5.956-249.0 !
- En cas de non-respect des instructions de service et des consignes de sécurité, l'appareil risque de subir des dommages matériels et l'utilisateur ainsi que toute tierce personne sont exposés à des dangers potentiels.
- Contactez immédiatement le revendeur en cas d'avarie de transport.

## Table des matières

Protection de l'environnement	FR	1
Niveaux de danger	FR	1
Utilisation conforme	FR	1
Éléments de l'appareil	FR	1
Mise en service	FR	2
Utilisation	FR	2
Transport	FR	2
Entreposage	FR	3
Entretien et maintenance	FR	3
Assistance en cas de panne	FR	3
Garantie	FR	3
Accessoires et pièces de rechange	FR	3
Déclaration UE de conformité	FR	4
Caractéristiques techniques	FR	4

## Protection de l'environnement



Les matériaux constitutifs de l'emballage sont recyclables. Ne pas jeter les emballages dans les ordures ménagères, mais les remettre à un système de recyclage.



Les appareils usés contiennent des matériaux précieux recyclables lesquels doivent être apportés à un système de recyclage. Il est interdit de jeter les batteries, l'huile et les substances similaires dans l'environnement. Pour cette raison, utiliser des systèmes de collecte adéquats afin d'éliminer les appareils hors d'usage.

### Instructions relatives aux ingrédients (REACH)

Les informations actuelles relatives aux ingrédients se trouvent sous :

[www.kaercher.com/REACH](http://www.kaercher.com/REACH)

## Niveaux de danger

### ⚠ DANGER

Signale la présence d'un danger imminent entraînant de graves blessures corporelles et pouvant avoir une issue mortelle.

### ⚠ AVERTISSEMENT

Signale la présence d'une situation éventuellement dangereuse pouvant entraîner de graves blessures corporelles et même avoir une issue mortelle.

### ⚠ PRÉCAUTION

Remarque relative à une situation potentiellement dangereuse pouvant entraîner des blessures légères.

### ATTENTION

Remarque relative à une situation éventuellement dangereuse pouvant entraîner des dommages matériels.

## Utilisation conforme

### ⚠ AVERTISSEMENT

Cet appareil n'est pas conçu pour aspirer des poussières nocives.

- Cet aspirateur est destiné au nettoyage à sec et au nettoyage par voie humide des sol et murs.
- Cet appareil convient à un usage industriel, par ex. dans le secteur entrepôt et fabrication et sur des machines de production.
- L'appareil n'est pas homologué pour un chargement par grue.

## Éléments de l'appareil

- 1 Câble d'alimentation
- 2 Plaque signalétique
- 3 Nettoyage du filtre
- 4 Filtre plat de plis
- 5 Tête d'aspiration
- 6 Poignée de la tête d'aspiration
- 7 Déverrouillage droit du mécanisme de pose
- 8 Bague intermédiaire
- 9 Roulette du collecteur de saletés
- 10 Obturateurs
- 11 Récipient collecteur
- 12 Déverrouillage gauche du mécanisme de pose
- 13 Roue
- 14 Verrouillage de la tête d'aspiration
- 15 Raccord d'aspiration
- 16 Roulette du châssis avec frein d'arrêt
- 17 Support pour buse de sol
- 18 Châssis
- 19 Cuve de récupération
- 20 Poignée du collecteur de saletés
- 21 Support pour tube d'aspiration
- 22 Connecteur de la sonde thermique
- 23 Témoin de contrôle d'état de service
- 24 Interrupteur rotatif
- 25 Recouvrement du filtre
- 26 Attache-câble
- 27 Guidon de poussée
- 28 Ouverture du capuchon de protection
- 29 Bouchon de protection
- 30 Sonde thermique

## Mise en service

- Amener l'appareil en position de travail, si nécessaire le bloquer au moyen des freins d'immobilisation.
- Insérer le flexible d'aspiration (ne faisant pas partie de la fourniture) dans la tubulure d'aspiration.
- Avant de commencer le travail, vérifier le niveau de remplissage dans le collecteur de saletés et vider le cas échéant le collecteur.
- S'assurer que le collecteur de saletés est positionné correctement.
- Insérer les accessoires voulus (ne faisant pas partie de la fourniture).

## Utilisation

### ⚠ PRÉCAUTION

Le filtre à plis plats ne doit jamais être retiré durant l'aspiration.

### Aspiration de poussières

#### ⚠ PRÉCAUTION

Avant de passer de l'aspiration humide à l'aspiration à sec, il faut noter que :

aspirer de la poussière sèche avec une cartouche de filtre mouillée peut boucher le filtre et le rendre inutilisable.

- Il faut donc bien sécher un filtre mouillé avant de l'utiliser ou bien le remplacer par un filtre sec.
- Le cas échéant, remplacer le filtre (se référer au point 'Entretien et maintenance').

**Remarque :** le collecteur de saletés doit être vidé, lorsqu'il est plein jusqu'à env. 3 cm sous le bord supérieur.

- Vérifier régulièrement le niveau de remplissage dans le collecteur de saletés, vu que l'appareil ne se coupe pas automatiquement lors de l'aspiration à sec.



### Aspiration humide

#### ⚠ PRÉCAUTION

Tenir compte des prescriptions locales pour le traitement des eaux usées.

- **Attention ! Si l'appareil est mis en service avec un collecteur de saletés plein, il est possible que la coupure réagisse trop tard et que l'appareil soit trop rempli.**
- Pour l'aspiration de saletés humides avec le petit suceur, ou bien si l'aspiration consiste surtout à aspirer de grandes quantités d'eau, il est recommandé de désactiver la fonction "Nettoyage du filtre".
- L'appareil se met automatiquement hors marche lorsque le niveau de liquide maxi est atteint.
- À la fin de l'aspiration humide : sécher le filtre à plis plat. Nettoyer la sonde thermique et le capuchon de protection avec un chiffon humide. Nettoyer le réservoir avec un chiffon humide et le sécher.

### Interrupteur rotatif

	<ul style="list-style-type: none"><li>– Appareil MARCHE</li><li>– Nettoyage de filtre ARRÊT</li></ul>
	<ul style="list-style-type: none"><li>– Appareil ARRÊT</li></ul>
	<ul style="list-style-type: none"><li>– Appareil MARCHE</li><li>– Nettoyage de filtre MARCHE</li></ul>

## Mettre l'appareil en marche

- Brancher la fiche secteur.  
Le témoin de contrôle d'état de service s'allume.
- Enclencher l'appareil à l'aide de l'interrupteur rotatif.

## Nettoyage automatique du filtre

L'appareil est équipé d'un nouveau type de nettoyage double de filtre particulièrement efficace pour les poussières fines. Avec ce procédé, le filtre à plis plats est automatiquement nettoyé par un souffle (bruit pulsant) toutes les 7,5 secondes.

## Mise hors service de l'appareil

- Couper l'appareil à l'aide de l'interrupteur rotatif.
- Retirer la fiche secteur.  
Le témoin de contrôle d'état de service s'éteint

## Après chaque mise en service

### Vider le réservoir

- Bloquer le frein de stationnement.

Illustration **A**

- Tirer les déverrouillages du mécanisme de pose vers le haut.
- Tirer le guidon de poussée vers le haut. Le collecteur est déverrouillé et s'abaisse.

Illustration **B**

- Retirer le collecteur au niveau de la poignée.
- Vider le réservoir.
- Remettre le collecteur en place et le verrouiller avec le guidon de poussée.

### ⚠ AVERTISSEMENT



*Risque d'écrasement ! Ne mettre en aucun cas les mains entre le collecteur de saletés et la bague intermédiaire ou à la proximité mécanisme de levage pendant le verrouillage. Verrouiller le collecteur en actionnant le guidon de poussée des deux mains.*

### Nettoyage de l'appareil

- Nettoyer la partie intérieure et extérieure de l'appareil en l'aspirant et en l'essuyant avec un chiffon humide.

### Ranger l'appareil

- Enrouler le câble secteur autour de l'attache-câbles.
- Enrouler le flexible d'aspiration autour du guidon de poussée.
- Insérer la buse de sol et le tube d'aspiration dans le support correspondant.
- Entreposer l'appareil dans un endroit sec et le sécuriser contre toute utilisation non autorisée.

## Transport

### ⚠ PRÉCAUTION

*Risque de blessure et d'endommagement ! Respecter le poids de l'appareil lors du transport.*

- Desserrer le frein d'arrêt et pousser l'appareil au niveau du guidon de poussée.
- Pour porter l'appareil, toujours le saisir au niveau du châssis et jamais au niveau du guidon de poussée.
- Sécuriser l'appareil contre les glissements ou les basculements selon les directives en vigueur lors du transport dans des véhicules.

## Entreposage

### ⚠ PRÉCAUTION

Risque de blessure et d'endommagement ! Prendre en compte le poids de l'appareil à l'entreposage.

Cet appareil doit uniquement être entreposé en intérieur.

## Entretien et maintenance

### ⚠ DANGER

Avant d'effectuer tout type de travaux sur l'appareil, le mettre hors service et débrancher la fiche électrique.

### Remplacement du filtre à plis plats

- Ouvrir le recouvrement du filtre.
- Remplacer le filtre à plis plats.
- Fermer le recouvrement du filtre, il faut l'entendre s'enclencher.

### Nettoyer la sonde thermique

- Tirer les déverrouillages du mécanisme de pose vers le haut.
- Tirer le guidon de poussée vers le haut. Le collecteur est déverrouillé et s'abaisse.
- Retirer le collecteur au niveau de la poignée.
- Nettoyer la sonde thermique et le capuchon de protection avec un chiffon humide.
- Remettre le collecteur en place et le verrouiller avec le guidon de poussée.

## Assistance en cas de panne

### ⚠ DANGER

Avant d'effectuer tout type de travaux sur l'appareil, le mettre hors service et débrancher la fiche électrique.

### La turbine d'aspiration ne fonctionne pas

- Vérifier la prise et le fusible de l'alimentation électrique.
- Vérifier le câble d'alimentation, la fiche secteur et la thermosonde de l'appareil.
- Allumer l'appareil.

### Turbine d'aspiration se met hors marche

- Vider le réservoir.
- Vérifier si le capuchon de protection est présent et si l'ouverture latérale du capuchon de protection est dirigée en direction du mécanisme de pose droit (voir l'illustration de l'appareil).
- Nettoyer la sonde thermique et le capuchon de protection avec un chiffon humide.

### Turbine d'aspiration ne se remet pas en marche après avoir vidé la cuve

- Arrêter et redémarrer l'appareil.
- Nettoyer la sonde thermique et le capuchon de protection avec un chiffon humide.

### La force d'aspiration diminuée

- Déboucher la buse d'aspiration, le tuyau d'aspiration, le flexible d'aspiration ou le filtre plat à plis.
- Vérifier la bonne assise de la ventouse et du récipient.
- Enclencher correctement le recouvrement de filtre.
- Remplacer le filtre à plis plats.

### De la poussière s'échappe lors de l'aspiration

- Vérifier la position de montage du filtre à plis plats.
- Remplacer le filtre à plis plats.

### Dispositif automatique de coupure (aspiration humide) ne se déclenche pas

- Nettoyer la sonde thermique et le capuchon de protection avec un chiffon humide.

### Le nettoyage automatique de filtre ne fonctionne pas

- Le flexible d'aspiration n'est pas raccordé.
- Le flexible d'aspiration utilisé est trop court (< 3m) ou a un diamètre trop important.
- Informer le service après-vente.

### Le nettoyage automatique ne se laisse pas mettre hors service

- Informer le service après-vente.

## Garantie

Dans chaque pays, les conditions de garantie en vigueur sont celles publiées par notre société de distribution responsable. Les éventuelles pannes sur l'appareil sont réparées gratuitement dans le délai de validité de la garantie, dans la mesure où celles-ci relèvent d'un défaut matériel ou d'un vice de fabrication. En cas de recours en garantie, adressez-vous à votre revendeur ou au service après-vente agréé le plus proche munis de votre preuve d'achat.

## Accessoires et pièces de rechange

N'utiliser que des accessoires et pièces de rechange d'origine, ils garantissent le bon fonctionnement de l'appareil.

Vous trouverez des informations relatives aux accessoires et pièces de rechange sur [www.kaercher.com](http://www.kaercher.com).

- Aucun accessoire inclus dans la fourniture. Les accessoires doivent être commandés séparément, en fonction de l'application.
- Le bon fonctionnement de l'appareil n'est garanti qu'avec les diamètres nominaux de tuyau d'aspiration DN40 et DN50.
- Vous obtiendrez des pièces détachées et des accessoires chez votre revendeur ou auprès d'une filiale Kärcher®.

## Déclaration UE de conformité

Nous certifions par la présente que la machine spécifiée ci-après répond de par sa conception et son type de construction ainsi que de par la version que nous avons mise sur le marché aux prescriptions fondamentales stipulées en matière de sécurité et d'hygiène par les directives européennes en vigueur. Toute modification apportée à la machine sans notre accord rend cette déclaration invalide.

**Produit :** Aspirateur à sec et par voie humide

**Type :** 1.576-xxx

### Directives européennes en vigueur :

2006/42/CE (+2009/127/CE)

2011/65/UE

2014/30/UE

### Normes harmonisées appliquées :

EN 55014-1: 2017 + A11: 2020

EN 55014-2: 2015

EN 60335-1

EN 60335-2-69

EN IEC 61000-3-2: 2019

EN 61000-3-3: 2013 + A1: 2019

EN 62233: 2008

EN IEC 63000: 2018

## Normes nationales appliquées :

-

5.966-010

Les soussignés agissent par ordre et avec les pleins pouvoirs de la Direction commerciale.



Associé-gérant

M. Pfister

Kärcher Industrial Vacuuming GmbH

Robert-Bosch-Straße 4-8

73550 Waldstetten (Germany)

Téléphone : +49 7171 94888-0

Télécopieur : +49 7171 94888-528

Waldstetten, 2021/11/04

## Caractéristiques techniques

		IVC 60/24-2 *EU *CH	IVC 60/24-2 *GB
Tension du secteur	V	220-240	110
Fréquence	Hz	1~ 50/60	1~ 50/60
Puissance maximale	W	2760	2450
Puissance nominale	W	2400	2150
Capacité de la cuve	l	60	60
Débit d'air (max.)	l/s	2x 74	2x 66
Dépression (max.)	kPa (mbar)	25,4 (254)	22,0 (220)
Type de protection	--	IP X4	IP X4
Classe de protection	--	I	I
Raccord du flexible d'aspiration (C-DN/C-ID)	DN	70	70
Largeur nominale de flexible d'aspiration	DN	40/50	40/50
Longueur x largeur x hauteur	mm	970 x 690 x 995	970 x 690 x 995
Surface du filtre	m <sup>2</sup>	0,95	0,95
Poids de fonctionnement typique	kg	60	60
Température ambiante (max.)	°C	+40	+40
<b>Valeurs définies selon EN 60335-2-69</b>			
Niveau de pression acoustique L <sub>pA</sub>	dB(A)	73	73
Incertitude K <sub>pA</sub>	dB(A)	1	1
Valeur de vibrations bras-main	m/s <sup>2</sup>	<2,5	<2,5
Incertitude K	m/s <sup>2</sup>	0,2	0,2
<b>Câble d'alimentation</b>	H07RN-F 3x1,5 mm <sup>2</sup>		H07RN-F 3x2,5 mm <sup>2</sup>
	Référence	Longueur de câble	
	EU	6.649-915.0	
CH	6.650-168.0	10 m	
<b>Câble d'alimentation</b>	H07RN-F 3x2,5 mm <sup>2</sup>		H07RN-F 3x2,5 mm <sup>2</sup>
	Référence	Longueur de câble	
	GB	6.650-169.0	



Prima di utilizzare l'apparecchio per la prima volta, leggere le presenti istruzioni originali, seguirle e conservarle per un uso

futuro o in caso di rivendita dell'apparecchio.

- Prima di procedere alla prima messa in funzione leggere tassativamente le norme di sicurezza n. 5.956-249.0!
- La mancata osservanza delle istruzioni d'uso e delle norme di sicurezza può causare danni all'apparecchio e presentare pericoli per l'utilizzatore e le altre persone.
- Eventuali danni da trasporto vanno comunicati immediatamente al proprio rivenditore.

## Indice

Protezione dell'ambiente	IT	1
Livelli di pericolo	IT	1
Uso conforme a destinazione	IT	1
Parti dell'apparecchio	IT	1
Messa in funzione	IT	1
Uso	IT	1
Trasporto	IT	2
Supporto	IT	2
Cura e manutenzione	IT	2
Guida alla risoluzione dei guasti	IT	3
Garanzia	IT	3
Accessori e ricambi	IT	3
Dichiarazione di conformità UE	IT	4
Dati tecnici	IT	4

## Protezione dell'ambiente



Tutti gli imballaggi sono riciclabili. Gli imballaggi non vanno gettati nei rifiuti domestici, ma consegnati ai relativi centri di raccolta.

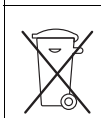

Gli apparecchi dismessi contengono materiali riciclabili preziosi e vanno consegnati ai relativi centri di raccolta. Batterie, olio e sostanze simili non devono essere dispersi nell'ambiente. Si prega quindi di smaltire gli apparecchi dismessi mediante i sistemi di raccolta differenziata.

### Avvertenze sui contenuti (REACH)

Informazioni aggiornate sui contenuti sono disponibili all'indirizzo:

[www.kaercher.com/REACH](http://www.kaercher.com/REACH)

## Livelli di pericolo

### ⚠ **PERICOLO**

Indica un pericolo imminente che determina lesioni gravi o la morte.

### ⚠ **AVVERTIMENTO**

Indica una probabile situazione pericolosa che potrebbe determinare lesioni gravi o la morte.

### ⚠ **PRUDENZA**

Indica una probabile situazione pericolosa che potrebbe causare lesioni leggere.

### **ATTENZIONE**

Indica una probabile situazione pericolosa che potrebbe determinare danni alle cose.

## Uso conforme a destinazione

### ⚠ **AVVERTIMENTO**

L'apparecchio non si adatta all'aspirazione di polveri dannose alla salute.

- Questo aspiratore è destinato alla pulizia a secco/umido di pavimenti o pareti.
- Questo apparecchio si adatta all'uso industriale, ad esempio in depositi e settori di produzione e su macchine di produzione.
- L'apparecchio non è omologato per essere utilizzato come gru.

## Parti dell'apparecchio

- 1 Cavo di alimentazione
- 2 Targhetta
- 3 Pulizia del filtro
- 4 Filtro plissettato piatto
- 5 Testa aspirante
- 6 Manico della testa di aspirazione
- 7 Sbloccaggio destro del meccanismo di abbassamento
- 8 Anello intermedio
- 9 Ruota pivotante del contenitore dello sporco
- 10 Tappo di chiusura
- 11 Contenitore sporcizia
- 12 Sbloccaggio sinistro del meccanismo di abbassamento
- 13 Ruota
- 14 Dispositivo di blocco della testa di aspirazione
- 15 Raccordo di aspirazione
- 16 Ruota pivotante del telaio con freno di stazionamento
- 17 Sostegno per bocchetta per pavimenti
- 18 Telaio
- 19 vasca di raccolta
- 20 Maniglia del serbatoio dello sporco
- 21 Sostegno per tubo di aspirazione
- 22 Spina di collegamento della sonda termica
- 23 Lampada spia "funzionamento"
- 24 Interruttore
- 25 Coperchio del filtro
- 26 Reggicavo
- 27 Archetto di spinta
- 28 Apertura del coperchio di protezione
- 29 Cappuccio di protezione
- 30 Sonda termica

## Messa in funzione

- ➔ Collocare l'apparecchio in posizione di lavoro, se necessario bloccarlo mediante i freni.
- ➔ Inserire il tubo di aspirazione (non compreso nella fornitura) nell'attacco di aspirazione.
- ➔ Prima di procedere con il lavoro controllare il livello di riempimento nel serbatoio dello sporco ed eventualmente svuotare il serbatoio.
- ➔ Accertarsi che il serbatoio dello sporco sia inserito correttamente.
- ➔ Infilare l'accessorio (non compreso nella fornitura) desiderato.

## Uso

### ⚠ **PRUDENZA**

Non rimuovere mai il filtro plissettato piatto durante l'aspirazione.



## Aspirazione a secco

### ⚠ PRUDENZA

**Al cambio da aspirazione di liquidi ad aspirazione a secco tenere presente quanto segue:**

*L'aspirazione di polvere secca quando la cartuccia del filtro è bagnata ottura il filtro e può renderlo inutilizzabile.*

- Far asciugare bene il filtro bagnato prima dell'uso oppure sostituirlo con uno asciutto.
- Sostituire il filtro quando necessario seguendo le istruzioni riportate al punto "Cura e manutenzione".

**Avviso:** Svuotare il serbatoio dello sporco quando è pieno fino a circa 3 cm sotto il bordo superiore.

- Controllare regolarmente il livello di riempimento nel serbatoio dello sporco poiché durante l'aspirazione a secco l'apparecchio non si spegne automaticamente.

## Aspirazione ad umido

### ⚠ PRUDENZA

*Rispettare le norme vigenti locali sul trattamento delle acque di scarico.*

- **Attenzione! Se l'apparecchio viene messo in funzione con il serbatoio dello sporco pieno sussiste il rischio che la disattivazione reagisca troppo tardi e che l'apparecchio venga riempito troppo.**
- Per l'aspirazione di liquidi con la bocchetta fughe oppure per aspirare soprattutto grandi quantità di acqua, si consiglia di disinserire la funzione "Pulizia filtro".
- Appena raggiunto il livello massimo di liquido, l'apparecchio si disinserisce automaticamente.
- I termine dell'aspirazione di liquidi: Asciugare il filtro plissettato piatto. Pulire la sonda termica ed il coperchio di protezione con un panno umido. Pulire il serbatoio con un panno umido ed asciugare.

## Interruttori

	<ul style="list-style-type: none"><li>- Apparecchio ON</li><li>- Pulizia filtro OFF</li></ul>
	<ul style="list-style-type: none"><li>- Apparecchio OFF</li></ul>
	<ul style="list-style-type: none"><li>- Apparecchio ON</li><li>- Pulizia filtro ON</li></ul>

## Accendere l'apparecchio

- Inserire la spina di alimentazione. La spia luminosa "Stato di pronto" si accende.
- Attivare l'apparecchio dall'interruttore girevole.

## Pulizia automatica del filtro

L'apparecchio dispone di un innovativo dispositivo di pulizia del filtro doppio, particolarmente efficace per la polvere fina. In questo modo il filtro plissettato piatto viene pulito ogni 7.5 secondi con un colpo d'aria (rumore di pulsazione).

## Spegnere l'apparecchio

- Disattivare l'apparecchio dall'interruttore girevole.
- Staccare la spina. La spia luminosa "stato di pronto" si spegne.

## A lavoro ultimato

### Svuotare il contenitore

- Bloccare il freno di stazionamento.

Figura **A**

- Tirare verso l'alto gli sbloccaggi del meccanismo di abbassamento.
- Sollevare l'archetto di spinta. Il serbatoio viene sbloccato ed abbassato.

Figura **B**

- Estrarre il serbatoio con l'impugnatura.
- Svuotare il serbatoio.
- Inserire nuovamente il serbatoio e bloccare con l'archetto di spinta.

### ⚠ AVVERTIMENTO



*Pericolo di schiacciamento! Durante il bloccaggio, non tenere le mani in nessun caso tra il serbatoio dello sporco e l'anello intermedio e non avvicinarle al meccanismo di sollevamento. Bloccare il contenitore azionando l'archetto di spinta con entrambe le mani.*

### Pulizia dell'apparecchio

- Pulire l'apparecchio all'interno e all'esterno aspirando e passando la superficie con un panno umido.

### Deposito dell'apparecchio

- Avvolgere il cavo di rete attorno al reggicavo.
- Avvolgere il tubo flessibile di aspirazione attorno all'archetto di spinta.
- Inserire la bicchetta per pavimenti ed il tubo di aspirazione nei relativi sostegni.
- Depositare l'apparecchio in un luogo asciutto e proteggerlo contro l'uso non autorizzato.

## Trasporto

### ⚠ PRUDENZA

*Pericolo di lesioni e di danneggiamento! Rispettare il peso dell'apparecchio durante il trasporto.*

- Sbloccare i freni di stazionamento e spingere l'apparecchio tenendo l'apposito archetto di spinta.
- Per scaricare l'apparecchio tenere il telaio e non l'archetto di spinta.
- Per il trasporto in veicoli, assicurare l'apparecchio secondo le direttive in vigore affinché non possa scivolare e ribaltarsi.

## Supporto

### ⚠ PRUDENZA

*Pericolo di lesioni e di danneggiamento! Rispettare il peso dell'apparecchio durante la conservazione.*

Questo apparecchio può essere conservato solo in ambienti interni.

## Cura e manutenzione

### ⚠ PERICOLO

*Disattivare l'apparecchio ed estrarre la spina di alimentazione prima di effettuare interventi sull'apparecchio.*

### Sostituzione del filtro plissettato piatto

- Aprire il coperchio del filtro.
- Sostituire il filtro plissettato piatto.
- Chiudere il coperchio del filtro; bisogna sentire lo scatto.

### **Pulire la sonda termica**

- Tirare verso l'alto gli sbloccaggi del meccanismo di abbassamento.
- Sollevare l'archetto di spinta. Il serbatoio viene sbloccato ed abbassato.
- Estrarre il serbatoio con l'impugnatura.
- Pulire la sonda termica ed il coperchio di protezione con un panno umido.
- Inserire nuovamente il serbatoio e bloccare con l'archetto di spinta.

### **Guida alla risoluzione dei guasti**

#### **⚠ PERICOLO**

*Disattivare l'apparecchio ed estrarre la spina di alimentazione prima di effettuare interventi sull'apparecchio.*

#### **La turbina di aspirazione non funziona**

- Controllare la presa e il fusibile dell'alimentazione di corrente.
- Verificare il cavo e la spina di rete e la termosonda dell'apparecchio.
- Accendere l'apparecchio.

#### **La turbina di aspirazione si spegne**

- Svuotare il serbatoio.
- Accertarsi che sia presente il coperchio di protezione e che l'apertura laterale del coperchio di protezione sia rivolta in direzione del meccanismo di abbassamento destro (vedi figura apparecchio).
- Pulire la sonda termica ed il coperchio di protezione con un panno umido.

#### **La turbina di aspirazione non si reinserisce dopo aver svuotato il serbatoio**

- Spegner e riaccendere l'apparecchio.
- Pulire la sonda termica ed il coperchio di protezione con un panno umido.

#### **La forza aspirante diminuisce**

- Rimuovere eventuali otturazioni dalla bocchetta di aspirazione, dal tubo rigido di aspirazione o dal filtro plissettato piatto.
- Accertarsi che la testa di aspirazione ed il serbatoio siano posizionati correttamente.
- Far innestare correttamente il coperchio del filtro.
- Sostituire il filtro plissettato piatto.

#### **Fuoriuscita di polvere durante l'aspirazione**

- Controllare che il filtro plissettato piatto sia montato nella posizione corretta.
- Sostituire il filtro plissettato piatto.

#### **Il dispositivo automatico di disinserimento (aspirazione di liquidi) è difettoso**

- Pulire la sonda termica ed il coperchio di protezione con un panno umido.

### **Il dispositivo di pulizia automatico del filtro non funziona**

- Tubo flessibile di aspirazione non collegato.
- Il tubo flessibile di aspirazione utilizzato è troppo corto (< 3m) o è di un diametro troppo grande.
- Informare il servizio assistenza clienti.

### **Impossibile disattivare la pulizia automatica del filtro**

- Informare il servizio assistenza clienti.

### **Garanzia**

Le condizioni di garanzia valgono nel rispettivo paese di pubblicazione da parte della nostra società di vendita competente. Entro il termine di garanzia eliminiamo gratuitamente eventuali guasti all'apparecchio, se causati da difetto di materiale o di produzione. Nei casi previsti dalla garanzia si prega di rivolgersi al proprio rivenditore, oppure al più vicino centro di assistenza autorizzato, esibendo lo scontrino di acquisto.

### **Accessori e ricambi**

Utilizzando solamente accessori e ricambi originali, si garantisce un funzionamento sicuro e privo di disturbi dell'apparecchio.

Si possono trovare informazioni riguardo ad accessori e ricambi su [www.kaercher.com](http://www.kaercher.com).

- La fornitura non comprende alcun accessorio. Gli accessori devono essere acquistati separatamente in base all'uso previsto.
- Il funzionamento perfetto dell'apparecchio è garantito solo con un tubo flessibile di aspirazione del diametro nominale DN40 e DN50.
- I ricambi e gli accessori sono reperibili presso il rivenditore di fiducia o una filiale KÄRCHER.

## Dichiarazione di conformità UE

Con la presente si dichiara che la macchina qui di seguito indicata, in base alla sua concezione, al tipo di costruzione e nella versione da noi introdotta sul mercato, è conforme ai requisiti fondamentali di sicurezza e di sanità delle direttive UE. In caso di modifiche apportate alla macchina senza il nostro consenso, la presente dichiarazione perde ogni validità.

**Prodotto:** Aspiratore solidi-liquidi

**Modello:** 1.576-xxx

**Direttive UE pertinenti**

2006/42/CE (+2009/127/CE)

2011/65/UE

2014/30/UE

**Norme armonizzate applicate**

EN 55014-1: 2017 + A11: 2020

EN 55014-2: 2015

EN 60335-1

EN 60335-2-69

EN IEC 61000-3-2: 2019

EN 61000-3-3: 2013 + A1: 2019

EN 62233: 2008

EN IEC 63000: 2018

## Norme nazionali applicate

5.966-010

I firmatari agiscono su incarico e con la procura dell'amministrazione.



Socio amministratore

M. Pfister

Kärcher Industrial Vacuuming GmbH

Robert-Bosch-Straße 4-8

73550 Waldstetten (Germany)

Tel.: +49 7171 94888-0

Fax: +49 7171 94888-528

Waldstetten, 2021/11/04

## Dati tecnici

		IVC 60/24-2 *EU *CH	IVC 60/24-2 *GB		
Tensione di rete	V	220-240	110		
Frequenza	Hz	1~ 50/60	1~ 50/60		
Potenza max.	W	2760	2450		
Potenza nominale	W	2400	2150		
Capacità serbatoio	l	60	60		
Quantità d'aria (max.)	l/s	2x 74	2x 66		
Sotto pressione (max.)	kPa (mbar)	25,4 (254)	22,0 (220)		
Protezione	--	IP X4	IP X4		
Grado di protezione	--	I	I		
Attacco per tubo di aspirazione (C-DN/C-ID)	DN	70	70		
Diametro nominale tubo flessibile	DN	40/50	40/50		
Lunghezza x larghezza x Altezza	mm	970 x 690 x 995	970 x 690 x 995		
Superficie attiva del filtro	m <sup>2</sup>	0,95	0,95		
Peso d'esercizio tipico	kg	60	60		
Temperatura ambiente (max.)	°C	+40	+40		
<b>Valori rilevati secondo EN 60335-2-69</b>					
Pressione acustica L <sub>pA</sub>	dB(A)	73	73		
Dubbio K <sub>pA</sub>	dB(A)	1	1		
Valore di vibrazione mano-braccio	m/s <sup>2</sup>	<2,5	<2,5		
Dubbio K	m/s <sup>2</sup>	0,2	0,2		
<b>Cavo di alimentazione</b>	H07RN-F 3x1,5 mm <sup>2</sup>		<b>Cavo di alimentazione</b>	H07RN-F 3x2,5 mm <sup>2</sup>	
	Codice componente	Lunghezza cavo		Codice componente	Lunghezza cavo
	EU	6.649-915.0		10 m	GB
CH	6.650-168.0	10 m			



Lees vóór het eerste gebruik van uw apparaat deze originele gebruiksaanwijzing, ga navenant te werk en bewaar hem voor

later gebruik of voor een latere eigenaar.

- Voor de eerste inbedrijfstelling veiligheidsinstructies nr. 5.956-249.0 in elk geval lezen!
- Bij veronachtzaming van de gebruiksaanwijzing en de veiligheidsaanwijzingen kan schade aan het apparaat ontstaan, en gevaar voor gebruikers en andere personen.
- Bij transportschade onmiddellijk de handelaar op de hoogte brengen.

## Inhoudsopgave

Zorg voor het milieu	NL	1
Gevarenniveaus	NL	1
Reglementair gebruik	NL	1
Apparaat-elementen	NL	1
Inbedrijfstelling	NL	1
Bediening	NL	1
Vervoer	NL	2
Opslag	NL	2
Onderhoud	NL	2
Hulp bij storingen	NL	3
Garantie	NL	3
Toebehoren en reserveonderdelen	NL	3
EU-conformiteitsverklaring	NL	4
Technische gegevens	NL	4

## Zorg voor het milieu

	Het verpakkingsmateriaal is herbruikbaar. Deponeer het verpakkingsmateriaal niet bij het huishoudelijk afval, maar bied het aan voor hergebruik.
	Onbruikbaar geworden apparaten bevatten waardevolle materialen die geschikt zijn voor hergebruik. Lever de apparaten daarom in bij een inzamelpunt voor herbruikbare materialen. Batterijen, olie en dergelijke stoffen mogen niet in het milieu belanden. Verwijder overbodig geworden apparatuur daarom via geschikte inzamelpunten.

## Aanwijzingen betreffende de inhoudsstoffen (REACH)

Huidige informatie over de inhoudsstoffen vindt u onder: [www.kaercher.com/REACH](http://www.kaercher.com/REACH)

## Gevarenniveaus

### ⚠ GEVAAR

Verwijzing naar een onmiddellijk dreigend gevaar dat tot ernstige en zelfs dodelijke lichaamsverwondingen leidt.

### ⚠ WAARSCHUWING

Verwijzing naar een mogelijke gevaarlijke situatie die tot ernstige en zelfs dodelijke lichaamsverwondingen kan leiden.

### ⚠ VOORZICHTIG

Verwijzing naar een mogelijk gevaarlijke situatie die tot lichte verwondingen kan leiden.

### LET OP

Verwijzing naar een mogelijke gevaarlijke situatie die tot materiele schade kan leiden.

## Reglementair gebruik

### ⚠ WAARSCHUWING

Het apparaat is niet geschikt voor het opzuigen van voor de gezondheid schadelijke stoffen.

- Deze zuiger is voor het natte en droge reinigen van vloer- en muuroppervlakken bestemd.
- Dit apparaat is geschikt voor industrieel gebruik, bv. in opslag- en productieplaatsen en bij productiemachines.
- Het apparaat mag niet met een kraan verladen worden.

## Apparaat-elementen

- 1 Netkabel
- 2 Typeplaatje
- 3 Filterreiniging
- 4 Vlak harmonicafilter
- 5 Zuigkop
- 6 Handgreep van de zuigkop
- 7 Ontgrendeling rechts van het zakmechanisme
- 8 Tussenring
- 9 Zwenkwiel van het vuilreservoir
- 10 Afsluitstop
- 11 Vuilreservoir
- 12 Ontgrendeling links van het zakmechanisme
- 13 Wiel
- 14 Vergrendeling van de zuigkop
- 15 Luchtinlaatleidingen
- 16 Zwenkwiel van het onderstel met parkeerrem
- 17 Houder voor vloersproeier
- 18 Gestel
- 19 Opvangbak
- 20 Handgreep van het vuilreservoir
- 21 Houder voor zuigbuis
- 22 Aansluitstekker van de thermische sonde
- 23 Controlelampje "Gebruiksgereedheid"
- 24 Draaischakelaar
- 25 Filterafdekking
- 26 Kabelhouder
- 27 Duwbeugel
- 28 Opening van de beschermkap
- 29 Beschermkap
- 30 Thermische sonde

## Inbedrijfstelling

- Het apparaat in de werkpositie brengen, indien nodig met parkeerrem zekeren.
- Zuigslang (niet meegeleverd) in het aansluitstuk voor zuigen steken.
- Niveau in het vuilreservoir voor het begin van het werk controleren en reservoir indien nodig leegmaken.
- Verzeker u ervan, dat het vuilreservoir volgens de voorschriften aangebracht is.
- Gewenst toebehoren (niet meegeleverd) erop doen.

## Bediening

### ⚠ VOORZICHTIG

Bij het zuigen mag de vlakvouwfilter nooit verwijderd worden.

## Droogzuigen

### ⚠ **VOORZICHTIG**

**Opletten bij wisselen van nat- naar droogzuigen:** zuigen van droog stof met nat filterelement verstopt de filter en kan deze onbruikbaar maken.

- Nat filter vóór gebruik goed drogen of door een droog vervangen.
- Indien nodig de filter vervangen zoals beschreven in punt "Instandhouding en onderhoud".

**Hint:** Het vuilreservoir dient leeggemaakt te worden, wanneer het tot ca. 3 cm. onder de bovenrand gevuld is.

- Niveau in het vuilreservoir geregeld controleren, omdat het apparaat bij het droogzuigen niet automatisch uitschakelt.

## Natzuigen

### ⚠ **VOORZICHTIG**

Lokale voorschriften inzake de behandeling van afvalwater in acht nemen.

- **Let op! Wanneer het apparaat met vol vuilreservoir in gebruik genomen wordt, bestaat de kans, dat de uitschakeling te laat reageert en het apparaat te vol raakt.**
- Bij het opzuigen van nat vuil met de voegkop resp. indien er overwegend water opgezogen wordt, raden wij u aan om de functie 'Filterreiniging' uit te schakelen.
- Bij het bereiken van de max. vulstand schakelt het apparaat automatisch uit.
- Na stoppen van het natzuigen: Vlakvouwfilter drogen. Thermische sonde en beschermkap met een vochtige doek reinigen. Reservoir met een vochtige doek schoonmaken en drogen.

## Draaischakelaar

<b>1</b>	<ul style="list-style-type: none"><li>- Apparaat AAN</li><li>- Filterreiniging UIT</li></ul>
<b>0</b>	<ul style="list-style-type: none"><li>- Apparaat UIT</li></ul>
<b>1</b> <small>Tact<sup>2</sup></small>	<ul style="list-style-type: none"><li>- Apparaat AAN</li><li>- Filterreiniging AAN</li></ul>

## Apparaat inschakelen

- Steek de netstekker in de contactdoos. Controlelampje "Gebruiksgereedheid" licht op.
- Apparaat met de draaischakelaar inschakelen.

## Automatische filterreiniging

Het apparaat beschikt over een nieuwe, dubbele filterreiniging, bijzonder effectief bij fijn stof. Daarbij wordt de vlakvouwfilter om de 7,5 seconde automatisch gereinigd door een luchtstoot (pulserend geluid).

## Apparaat uitschakelen

- Apparaat met de draaischakelaar uitschakelen.
- Netstekker uittrekken. Controlelampje "Gebruiksgereedheid" gaat uit.

## Na elk bedrijf

### Reservoir ledigen

- Parkeerrem vastzetten.
- Afbeelding **A**
- Ontgrendeling van het afzetmechanisme naar boven trekken.
  - Schuifbeugel omhoog trekken. Reservoir wordt ontgrendeld en naar beneden gelaten.

### Afbeelding **B**

- Reservoir aan de handgreep eruit trekken.
- Reservoir leegmaken.
- Reservoir weer inzetten en met schuifbeugel veranderen.

### ⚠ **WAARSCHUWING**



*Gevaar voor kneuzing! Bij het vergrendelen in ieder geval niet de handen tussen vuilreservoir en tussenring houden of in de buurt van het hefmechanisme houden. Reservoir door middel van de schuifbeugel met beide handen vergrendelen.*

### Reiniging van het apparaat

- Apparaat aan de binnen- en buitenkant reinigen door afzuigen en afvegen met een vochtige doek.

## Apparaat opslaan

- Stroomkabel rond de kabelhouder wikkelen.
- Zuigslang rond de schuifbeugel wikkelen.
- Vloersproeier en zuigbuis in de desbetreffende houders steken.
- Apparaat in een droge ruimte plaatsen en beveiligen tegen onbevoegd gebruik.

## Vervoer

### ⚠ **VOORZICHTIG**

*Gevaar voor letsels en beschadigingen! Houd bij het transport rekening met het gewicht van het apparaat.*

- Parkeerremmen loszetten en apparaat aan de duwbeugel verschuiven.
- Apparaat bij het verladen bij het onderstel pakken, niet bij de schuifbeugel.
- Bij het transport in voertuigen moet het apparaat conform de geldige richtlijnen beveiligd worden tegen verschuiven en kantelen.

## Opslag

### ⚠ **VOORZICHTIG**

*Gevaar voor letsel en beschadiging! Het gewicht van het apparaat bij opbergen in acht nemen. Het apparaat mag alleen binnen worden opgeborgen.*

## Onderhoud

### ⚠ **GEVAAR**

*Bij alle werkzaamheden aan het apparaat, het apparaat uitschakelen en de netstekker uittrekken.*

## Vlakvouwfilter vervangen

- Filterafdekking openen.
- Vlakvouwfilter vervangen.
- Filterafdekking sluiten, moet hoorbaar in elkaar sluiten.

## Thermische sonde reinigen

- Ontgrendeling van het afzetmechanisme naar boven trekken.
- Schuifbeugel omhoog trekken. Reservoir wordt ontgrendeld en naar beneden gelaten.
- Reservoir aan de handgreep eruit trekken.
- Thermische sonde en beschermkap met een vochtige doek reinigen.
- Reservoir weer inzetten en met schuifbeugel vergrendelen.

## Hulp bij storingen

### **⚠ GEVAAR**

*Bij alle werkzaamheden aan het apparaat, het apparaat uitschakelen en de netstekker uittrekken.*

### Zuigturbine start niet

- Stekker en zekering van de stroomvoorziening controleren.
- Stroomkabel, stekker en thermische sensor van het apparaat controleren.
- Apparaat inschakelen.

### Zuigturbine schakelt uit

- Reservoir leegmaken.
- Controleren of de beschermkap voorhanden is en de zijdelingse opening van de beschermkap in de richting van het zakmechanisme rechts wijst (zie afbeelding apparaat).
- Thermische sonde en beschermkap met een vochtige doek reinigen.

### Zuigturbine start na het legen van de container niet opnieuw

- Apparaat uit- en opnieuw inschakelen.
- Thermische sonde en beschermkap met een vochtige doek reinigen.

### Zuigkracht wordt minder

- Verstoppingen uit zuigmondstuk, zuigbuis, zuigslang of vlakvouwfilter weghalen.
- Zuigkop en reservoir aanbrengen en controleren op correcte positionering.
- Filterafdekking goed vastklikken.
- Vlakvouwfilter vervangen.

### Er ontsnapt stof bij het zuigen

- Controleren of de vlakvouwfilter correct geplaatst is.
- Vlakvouwfilter vervangen.

### Uitschakelmechanisme (natzuigen) springt niet aan

- Thermische sonde en beschermkap met een vochtige doek reinigen.

### Automatische filterreiniging werkt niet

- Zuigslang niet aangesloten.
- Gebruikte zuigslang is te kort (< 3m) of heeft een te grote doorsnede.
- Klantendienst contacteren.

### Automatische filterreiniging kan niet uitgeschakeld worden

- Klantendienst contacteren.

## Garantie

In ieder land zijn de door ons bevoegde verkoopkantoor uitgegeven garantiebepalingen van toepassing. Eventuele storingen aan het apparaat verhelpen wij zonder kosten binnen de garantietermijn, mits een materiaal of fabrieksfout de oorzaak van deze storing is. Neem bij klachten binnen de garantietermijn contact op met uw leverancier of de dichtstbijzijnde klantenservicewerkplaats en neem uw aankoopbewijs mee.

## Toebehoren en reserveonderdelen

Gebruik alleen origineel toebehoren en originele reserveonderdelen. Deze garanderen dat het apparaat veilig en zonder storingen functioneert.

Informatie over het toebehoren en de reserveonderdelen vindt u op [www.kaercher.com](http://www.kaercher.com).

- In de standaardaflevering zit geen toebehoren. Het toebehoren moet naargelang aanwending apart besteld worden.
- De juiste werking van het apparaat wordt alleen door de nominale zuigslangwijdtes DN40 en DN50 gegarandeerd.
- Reserveonderdelen en toebehoren zijn verkrijgbaar bij uw handelaar of uw KÄRCHER-filiaal.

## EU-conformiteitsverklaring

Hierbij verklaren wij dat de hierna vermelde machine door haar ontwerp en bouwwijze en in de door ons in de handel gebrachte uitvoering voldoet aan de betreffende fundamentele veiligheids- en gezondheidseisen, zoals vermeld in de desbetreffende EU-richtlijnen. Deze verklaring verliest haar geldigheid wanneer zonder overleg met ons veranderingen aan de machine worden aangebracht.

**Product:** Droog- / natzuiger

**Type:** 1.576-xxx

### Van toepassing zijnde EU-richtlijnen

2006/42/EG (+2009/127/EG)

2011/65/EU

2014/30/EU

### Toegepaste geharmoniseerde normen

EN 55014-1: 2017 + A11: 2020

EN 55014-2: 2015

EN 60335-1

EN 60335-2-69

EN IEC 61000-3-2: 2019

EN 61000-3-3: 2013 + A1: 2019

EN 62233: 2008

EN IEC 63000: 2018

## Toegepaste landelijke normen

-

5.966-010

De ondertekenaars handelen in opdracht en met volmacht van de bedrijfsleiding.

Besturend vennoot

M. Pfister

Kärcher Industrial Vacuuming GmbH

Robert-Bosch-Straße 4-8

73550 Waldstetten (Germany)

Tel.: +49 7171 94888-0

Fax: +49 7171 94888-528

Waldstetten, 2021/11/04

## Technische gegevens

		IVC 60/24-2 *EU *CH	IVC 60/24-2 *GB		
Netspanning	V	220-240	110		
Frequentie	Hz	1~ 50/60	1~ 50/60		
Max. vermogen	W	2760	2450		
Nominaal vermogen	W	2400	2150		
Inhoud reservoir	l	60	60		
Luchthoeveelheid (max.)	l/s	2x 74	2x 66		
Onderdruk (max.)	kPa (mbar)	25,4 (254)	22,0 (220)		
Beveiligingsklasse	--	IP X4	IP X4		
Beschermingsklasse	--	I	I		
Zuigslangaansluiting (C-DN/C-ID)	DN	70	70		
Nominale zuigslangwijdte	DN	40/50	40/50		
Lengte x breedte x hoogte	mm	970 x 690 x 995	970 x 690 x 995		
Filteroppervlak	m <sup>2</sup>	0,95	0,95		
Typisch bedrijfsgewicht	kg	60	60		
Omgevingstemperatuur (max.)	°C	+40	+40		
<b>Bepaalde waarden conform EN 60335-2-69</b>					
Geluidsrukniveau L <sub>pA</sub>	dB(A)	73	73		
Onzekerheid K <sub>pA</sub>	dB(A)	1	1		
Hand-arm vibratiewaarde	m/s <sup>2</sup>	<2,5	<2,5		
Onzekerheid K	m/s <sup>2</sup>	0,2	0,2		
<b>Stroomkabel</b>	H07RN-F 3x1,5 mm <sup>2</sup>		<b>Stroomkabel</b>	H07RN-F 3x2,5 mm <sup>2</sup>	
	Onderdeelnr.	Lengte snoer		Onderdeelnr.	Lengte snoer
EU	6.649-915.0	10 m	GB	6.650-169.0	10 m
CH	6.650-168.0	10 m			



Antes del primer uso de su aparato, lea este manual original, actúe de acuerdo a sus indicaciones y guárdelo para un uso

posterior o para otro propietario posterior.

- ¡Antes de la primera puesta en marcha lea sin falta las instrucciones de uso y las instrucciones de seguridad n.º 5.956-249.0!
- El incumplimiento de las instrucciones de uso y de las indicaciones de seguridad puede provocar daños en el aparato y poner en peligro al usuario y a otras personas.
- En caso de daños de transporte informe inmediatamente al fabricante.

## Índice de contenidos

Protección del medio ambiente	ES	1
Niveles de peligro	ES	1
Uso previsto	ES	1
Elementos del aparato	ES	1
Puesta en marcha	ES	1
Manejo	ES	1
Transporte	ES	2
Almacenamiento	ES	2
Cuidados y mantenimiento	ES	2
Ayuda en caso de avería	ES	3
Garantía	ES	3
Accesorios y piezas de repuesto	ES	3
Declaración UE de conformidad	ES	4
Datos técnicos	ES	4

## Protección del medio ambiente



Los materiales empleados para el embalaje son reciclables y recuperables. No tire el embalaje a la basura doméstica y entréguelo en los puntos oficiales de recogida para su reciclaje o recuperación.

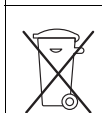

Los aparatos viejos contienen materiales valiosos reciclables que deberían ser entregados para su aprovechamiento posterior. Evite el contacto de baterías, aceites y materias semejantes con el medio ambiente. Por este motivo, entregue los aparatos usados en los puntos de recogida previstos para su reciclaje.

### Indicaciones sobre ingredientes (REACH)

Encontrará información actual sobre los ingredientes en:

[www.kaercher.com/REACH](http://www.kaercher.com/REACH)

## Niveles de peligro

### ⚠ PELIGRO

*Aviso sobre un riesgo de peligro inmediato que puede provocar lesiones corporales graves o la muerte.*

### ⚠ ADVERTENCIA

*Aviso sobre una situación probablemente peligrosa que puede provocar lesiones corporales graves o la muerte.*

### ⚠ PRECAUCIÓN

*Indicación sobre una situación que puede ser peligrosa, que puede acarrear lesiones leves.*

### ⚠ CUIDADO

*Aviso sobre una situación probablemente peligrosa que puede provocar daños materiales.*

## Uso previsto

### ⚠ ADVERTENCIA

*El aparato no es apto para aspirar polvos nocivos para la salud.*

- Este aspirador está diseñado para la limpieza de pisos y superficies murales.
- Este aparato está diseñado para el uso industrial, p.ej. en zonas de almacenamiento y fabricación y el máquinas de producción.
- El aparato no está autorizado para cargar con grúa.

## Elementos del aparato

- 1 Cable de conexión a la red
- 2 Placa de características
- 3 Limpieza de filtro
- 4 Filtro plano de papel plegado
- 5 Cabezal de aspiración
- 6 Asa del cabezal de aspiración
- 7 Desbloqueo derecho de la mecánica de atascado
- 8 Anillo intermedio
- 9 Rueda de dirección del depósito de suciedad
- 10 Tapón de cierre
- 11 Recipiente acumulador de suciedad
- 12 Desbloqueo izquierdo de la mecánica de atascado
- 13 Rueda
- 14 Bloqueo del cabezal de absorción
- 15 Tubuladura de aspiración
- 16 Rueda de dirección del chasis con freno de estacionamiento
- 17 Soporte para boquilla para suelos
- 18 Chasis
- 19 Cubeta colectora
- 20 Asa del depósito de suciedad
- 21 Soporte para la tubería de absorción
- 22 Enchufe de conexión de la termsonda
- 23 Piloto de control de "Disponibilidad de servicio"
- 24 interruptor giratorio
- 25 Cubierta del filtro
- 26 Portacables
- 27 Estribo de empuje
- 28 Apertura de la tapa protectora
- 29 Tapa protectora
- 30 Termosonda

## Puesta en marcha

- Coloque el aparato en la posición de trabajo; si fuera necesario, fíjelo mediante el freno de estacionamiento.
- Insertar la manguera en el manguito de aspiración (no incluida).
- Comprobar el nivel de llenado del depósito de suciedad antes de comenzar el trabajo y vaciar el depósito si es necesario.
- Asegúrese de insertar correctamente el depósito de suciedad.
- Insertar el accesorio deseado (no incluido).

## Manejo

### ⚠ PRECAUCIÓN

*Al aspirar no retirar nunca el filtro plano de papel plegado.*



## Aspiración en seco

### ⚠ PRECAUCIÓN

**Cuando cambie de la aspiración de líquidos a la aspiración en seco, tenga en cuenta lo siguiente:**

*La aspiración de polvo seco con un elemento filtrante húmedo puede dañar el filtro haciendo que quede inservible.*

- Secar bien el filtro húmedo antes de utilizarlo o sustituirlo por uno seco.
- Si es necesario cambiar el filtro, se describe en el punto "Cuidados y mantenimiento".

**Indicación:** Se debe vaciar el depósito de suciedad cuando está lleno hasta aprox. 3 cm por debajo del borde superior.

- Comprobar el nivel de llenado del depósito de suciedad regularmente, porque el aparato no se desconecta automáticamente al aspirar en seco.



## Aspiración de líquidos

### ⚠ PRECAUCIÓN

*Respetar la normativa local vigente en materia de tratamiento de aguas residuales.*

- **¡Atención! Si el aparato se pone en funcionamiento con el depósito de suciedad lleno es posible que la desconexión reaccione demasiado tarde y el aparato se llene en exceso.**
- Al aspirar suciedad húmeda con la boquilla para ranuras, o cuando se aspira principalmente grandes cantidades de líquido, se recomienda desactivar la función "Limpieza del filtro".
- Al alcanzar el máx. nivel de líquido se apaga automáticamente el aparato.
- Tras finalizar la aspiración de líquidos: Secar el filtro plano de papel. Limpiar la termosonda y el tapón protector con un paño húmedo. Limpiar y secar el recipiente con un paño húmedo.

## Interruptor giratorio

	<ul style="list-style-type: none"><li>– Aparato ENCENDIDO</li><li>– Limpieza de filtro APAGADA</li></ul>
	<ul style="list-style-type: none"><li>– Aparato APAGADO</li></ul>
	<ul style="list-style-type: none"><li>– Aparato ENCENDIDO</li><li>– Limpieza de filtro ENCENDIDA</li></ul>

## Conexión del aparato

- Enchufe la clavija de red. El piloto de control de "Disposición de servicio" se enciende.
- Conectar el aparato en el interruptor giratorio.

## Limpieza automática de filtro

El aparato dispone de un novedoso y doble sistema de limpieza de filtro, especialmente efectivo con el polvo fino. El filtro plano de papel plegado se limpia automáticamente cada 7,5 segundos con un sople de aire (ruido vibrante).

## Desconexión del aparato

- Desconectar el aparato en el interruptor giratorio.
- Extraer el enchufe de la red. El piloto de control de "Disposición de servicio" se apaga.

## Después de cada puesta en marcha

### Vacíe el depósito

- Active los frenos de estacionamiento.

Figura **A**

- Tirar hacia arriba de los desbloques de la mecánica de atascado.
- Mover hacia arriba el estribo de empuje. El depósito se desbloquea y se baja.

Figura **B**

- Extraer el depósito por el asa.
- Vacíe el recipiente.
- Colocar de nuevo el depósito y bloquear con el estribo de empuje.

### ⚠ ADVERTENCIA



*Peligro de aplastamiento No colocar las manos entre el depósito de suciedad y el anillo intermedio durante el bloqueo bajo ningún concepto ni introducirías cerca de la mecánica de elevación. Bloquear el depósito accionando el estribo de empuje con ambas manos.*

### Limpieza del aparato

- Limpie el aparato por dentro y por fuera aspirándolo y frotar con un paño húmedo.

### Almacenamiento del aparato

- Enrollar el cable de conexión alrededor del soporte para cables.
- Enrollar la manguera de aspiración entorno al estribo de empuje.
- Insertar la boquilla para suelos y la tubería de aspiración en los soportes correspondientes.
- Coloque el aparato en un cuarto seco y protéjalo frente a un uso no autorizado.

## Transporte

### ⚠ PRECAUCIÓN

*¡Peligro de lesiones y daños! Respetar el peso del aparato para el transporte.*

- Soltar los frenos de estacionamiento y desplazar el aparato con el estribo de empuje.
- Para cargar el aparato, agárrelo por el chasis, no del estribo de empuje.
- Al transportar en vehículos, asegurar el aparato para evitar que resbale y vuelque conforme a las directrices vigentes.

## Almacenamiento

### ⚠ PRECAUCIÓN

*¡Peligro de lesiones y daños! Respetar el peso del aparato en el almacenamiento.*

Este aparato sólo se puede almacenar en interiores.

## Cuidados y mantenimiento

### ⚠ PELIGRO

*Antes de efectuar cualquier trabajo en el aparato, hay que desconectar de la red eléctrica.*

### Cambiar el filtro plano de papel plegado

- Abrir la cubierta del filtro.
- Cambiar el filtro plano de papel plegado.
- Cerrar la cubierta del filtro, se debe oír cómo encaja.

### Limpiar la termosonda

- Tirar hacia arriba de los desbloques de la mecánica de atascado.
- Mover hacia arriba el estribo de empuje. El depósito se desbloquea y se baja.
- Extraer el depósito por el asa.
- Limpiar la termosonda y el tapón protector con un paño húmedo.
- Colocar de nuevo el depósito y bloquear con el estribo de empuje.

### Ayuda en caso de avería

#### ⚠ **PELIGRO**

*Antes de efectuar cualquier trabajo en el aparato, hay que desconectar de la red eléctrica.*

### La turbina de aspiración no funciona

- Comprobar la clavija y el seguro del suministro de corriente.
- Comprobar el cable, enchufe y la termosonda del aparato.
- Conexión del aparato

### La turbina de aspiración se desconecta

- Vacíe el recipiente.
- Comprobar si está la tapa protectora y la apertura de la tapa protectora señala en la dirección de la mecánica de atascado derecha (véase imagen del aparato).
- Limpiar la termosonda y el tapón protector con un paño húmedo.

### La turbina de aspiración no funciona tras vaciar el recipiente

- Apagar y encender el aparato de nuevo.
- Limpiar la termosonda y el tapón protector con un paño húmedo.

### La capacidad de aspiración disminuye

- Eliminar las obstrucciones de la boquilla, tubo o manguera de aspiración o el filtro plano de papel plegado.
- Comprobar si el cabezal de aspiración y el recipiente están bien colocados.
- Encajar correctamente la cubierta del filtro.
- Cambiar el filtro plano de papel plegado.

### Pérdida de polvo durante la aspiración

- Comprobar si el filtro plano de papel plegado está montado correctamente.
- Cambiar el filtro plano de papel plegado.

### El sistema automático de desconexión (aspiración en húmedo) no arranca

- Limpiar la termosonda y el tapón protector con un paño húmedo.

### La limpieza automática de filtro no funciona

- La manguera de aspiración no está no conectada.
- La manguera de aspiración utilizada es demasiado corta (< 3m) o tiene un diámetro demasiado grande.
- Avisar al servicio técnico.

### La limpieza automática de filtro no se puede apagar

- Avisar al servicio técnico.

### Garantía

En todos los países rigen las condiciones de garantía establecidas por nuestra empresa distribuidora. Las averías del aparato serán subsanadas gratuitamente dentro del periodo de garantía, siempre que se deban a defectos de material o de fabricación. En un caso de garantía, le rogamos que se dirija con el comprobante de compra al distribuidor donde adquirió el aparato o al servicio al cliente autorizado más próximo a su domicilio.

### Accesorios y piezas de repuesto

Utilice solamente accesorios y recambios originales, ya que garantizan un funcionamiento correcto y seguro del equipo.

Puede encontrar información acerca de los accesorios y recambios en [www.kaercher.com](http://www.kaercher.com).

- No viene incluido ningún accesorio. El accesorio se puede pedir por separado según la aplicación.
- El funcionamiento correcto del equipo solo se garantiza con un ancho nominal de la manguera de aspiración de DN40 y DN50.
- En su distribuidor o en la sucursal de KÄRCHER podrá adquirir piezas de repuesto y accesorios.

## Declaración UE de conformidad

Por la presente declaramos que la máquina designada a continuación cumple, tanto en lo que respecta a su diseño y tipo constructivo como a la versión puesta a la venta por nosotros, las normas básicas de seguridad y sobre la salud que figuran en las directivas comunitarias correspondientes. La presente declaración perderá su validez en caso de que se realicen modificaciones en la máquina sin nuestro consentimiento explícito.

**Producto:** aspirador en húmedo/seco

**Modelo:** 1.576-xxx

### Directivas comunitarias aplicables

2006/42/CE (+2009/127/CE)

2011/65/UE

2014/30/UE

### Normas armonizadas aplicadas

EN 55014-1: 2017 + A11: 2020

EN 55014-2: 2015

EN 60335-1

EN 60335-2-69

EN IEC 61000-3-2: 2019

EN 61000-3-3: 2013 + A1: 2019

EN 62233: 2008

EN IEC 63000: 2018

## Normas nacionales aplicadas

-

5.966-010

Los abajo firmantes actúan con plenos poderes y con la debida autorización de la dirección de la empresa.

Socio gerente

M. Pfister

Kärcher Industrial Vacuuming GmbH

Robert-Bosch-Straße 4-8

73550 Waldstetten (Germany)

Tele.: +49 7171 94888-0

Fax: +49 7171 94888-528

Waldstetten, 2021/11/04

## Datos técnicos

		IVC 60/24-2 *EU *CH	IVC 60/24-2 *GB
Tensión de red	V	220-240	110
Frecuencia	Hz	1~ 50/60	1~ 50/60
Potencia Máx.	W	2760	2450
Potencial nominal	W	2400	2150
Capacidad del depósito	l	60	60
Cantidad de aire (máx.)	l/s	2x 74	2x 66
Depresión (máx.)	kPa (mbar)	25,4 (254)	22,0 (220)
Categoría de protección	--	IP X4	IP X4
Clase de protección	--	I	I
Toma de tubo flexible de aspiración (C-DN/C-ID)	DN	70	70
Ancho nominal de la manguera de aspiración	DN	40/50	40/50
Longitud x anchura x altura	mm	970 x 690 x 995	970 x 690 x 995
Superficie activa del filtro	m <sup>2</sup>	0,95	0,95
Peso de funcionamiento típico	kg	60	60
Temperatura ambiente (máx.)	°C	+40	+40

### Valores calculados conforme a la norma EN 60335-2-69

Nivel de presión acústica L <sub>pA</sub>	dB(A)	73	73
Inseguridad K <sub>pA</sub>	dB(A)	1	1
Valor de vibración mano-brazo	m/s <sup>2</sup>	<2,5	<2,5
Inseguridad K	m/s <sup>2</sup>	0,2	0,2

Cable de conexión a la red	H07RN-F 3x1,5 mm <sup>2</sup>	
	No. de pieza	Longitud del cable
EU	6.649-915.0	10 m
CH	6.650-168.0	10 m

Cable de conexión a la red	H07RN-F 3x2,5 mm <sup>2</sup>	
	No. de pieza	Longitud del cable
GB	6.650-169.0	10 m



Leia o manual de manual original antes de utilizar o seu aparelho. Proceda conforme as indicações no manual e guarde

o manual para uma consulta posterior ou para terceiros a quem possa vir a vender o aparelho.

- Antes de colocar em funcionamento pela primeira vez é imprescindível ler atentamente as indicações de segurança n.º 5.956-249.0!
- A não-observância deste Manual de Instruções e dos avisos de segurança poderá levar a danos no aparelho e perigos tanto para o utilizador como para terceiros.
- No caso de danos provocados pelo transporte, informe imediatamente o revendedor.

## Índice

Proteção do meio-ambiente	PT	1
Níveis de perigo	PT	1
Utilização conforme o fim a que se destina a máquina	PT	1
Elementos do aparelho	PT	1
Colocação em funcionamento	PT	1
Manuseamento	PT	1
Transporte	PT	2
Armazenamento	PT	2
Conservação e manutenção	PT	2
Ajuda em caso de avarias	PT	3
Garantia	PT	3
Acessórios e peças sobressalentes	PT	3
Declaração UE de conformidade	PT	4
Dados técnicos	PT	4

## Proteção do meio-ambiente



Os materiais da embalagem são recicláveis. Não coloque as embalagens no lixo doméstico, envie-as para uma unidade de reciclagem.

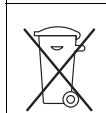

Os aparelhos velhos contêm materiais preciosos e recicláveis e deverão ser reutilizados. Baterias, óleo e produtos similares não podem ser deitados fora ao meio ambiente. Por isso, elimine os aparelhos velhos através de sistemas de recolha de lixo adequados.

### Avisos sobre os ingredientes (REACH)

Informações actuais sobre os ingredientes podem ser encontradas em:

[www.kaercher.com/REACH](http://www.kaercher.com/REACH)

## Níveis de perigo

### ⚠ **PERIGO**

Aviso referente a um perigo eminente que pode conduzir a graves ferimentos ou à morte.

### ⚠ **ATENÇÃO**

Aviso referente a uma possível situação perigosa que pode conduzir a graves ferimentos ou à morte.

### ⚠ **CUIDADO**

Aviso referente a uma situação potencialmente perigosa que pode causar ferimentos leves.

### **ADVERTÊNCIA**

Aviso referente a uma situação potencialmente perigosa que pode causar danos materiais.

## Utilização conforme o fim a que se destina a máquina

### ⚠ **ATENÇÃO**

O aparelho não é apropriado para a aspiração de poeiras nocivas para a saúde.

- O aspirador serve para limpar pavimentos ou paredes a seco e a húmido.
- Este aparelho é adequado para a utilização industrial como, por exemplo, em áreas de armazenamento e de fabricação e em máquinas de produção.
- O aparelho não é adequado para o transporte por guindaste.

## Elementos do aparelho

- 1 Cabo de rede
- 2 Placa de tipo
- 3 Limpeza do filtro
- 4 Filtro de pregas
- 5 Cabeçote de aspiração
- 6 Manipulo da cabeça de aspiração
- 7 Desbloqueio direito do mecanismo de deposição
- 8 Anel intermédio
- 9 Rolo guia do recipiente de sujidade
- 10 Tampão de fecho
- 11 Recipiente de sujidades
- 12 Desbloqueio esquerdo do mecanismo de deposição
- 13 Roda
- 14 Bloqueio da cabeça de aspiração
- 15 Bocal de aspiração
- 16 Rolo guia do quadro com travão de imobilização
- 17 Suporte do bocal de chão
- 18 Chassis
- 19 Tina de recolha
- 20 Manipulo do recipiente de sujidade
- 21 Suporte para tubo de aspiração
- 22 Conector da sonda térmica
- 23 Lâmpada de controlo "Operacionalidade"
- 24 Interruptor rotativo
- 25 Tampa do filtro
- 26 Braçadeira para cabo
- 27 Alavanca de avanço
- 28 Abertura da capa de protecção
- 29 Capa de protecção
- 30 Sonda térmica

## Colocação em funcionamento

- Colocar o aparelho em posição de trabalho; quando necessário, proteger com o travão de imobilização.
- Inserir o tubo de aspiração (não incluído no volume de fornecimento) no bocal de aspiração.
- Controlar o nível de sujidade no recipiente de sujidade antes de iniciar os trabalhos e, se necessário, esvaziar.
- Assegurar que o recipiente de sujidade está correctamente instalado.
- Encaixar os acessórios pretendidos (não incluídos no volume de fornecimento).

## Manuseamento

### ⚠ **CUIDADO**

Nunca retirar o filtro de pregas plano durante a aspiração.

## Aspirar a seco

### ⚠ CUIDADO

**Observar antes de mudar da aspiração em húmido para a aspiração em seco:**

*A aspiração de poeiras secas com o elemento de filtro húmido danifica o filtro e pode torná-lo inútil.*

- Deixe secar bem o filtro húmido antes da utilização ou substitua-o por um seco.
- Caso necessário, mudar o filtro como descrito em "Conservação e manutenção".

**Aviso:** O recipiente de sujidade deve ser esvaziado se o nível de detritos estiver aprox. 3 cm abaixo da margem superior.

- Controlar regularmente o nível no recipiente de sujidade, visto que o aparelho não desliga automaticamente durante a aspiração a seco.

## Aspirar a húmido

### ⚠ CUIDADO

*Respeitar as normas locais sobre tratamento de esgotos.*

- **Atenção! Se o aparelho for colocado em funcionamento com o recipiente de sujidade cheio, existe a possibilidade de a desactivação reagir demasiado tarde e o aparelho ficar demasiado cheio.**
- Na aspiração de sujidade molhada, com o bocal para juntas, e quando pretender aspirar maioritariamente grandes quantidades líquidas, recomenda-se a desactivação da função "Limpeza do filtro".
- Ao atingir o nível de líquido máximo, o aparelho desliga automaticamente.
- Após terminar a aspiração a húmido: Secar o filtro de pregas. Limpar a sonda térmica e a capa de protecção com um pano húmido. Limpar o recipiente com um pano húmido e secar.

## Interruptor rotativo

<b>1</b>	<ul style="list-style-type: none"><li>– Aparelho LIG</li><li>– Limpeza do filtro DESL</li></ul>
<b>0</b>	<ul style="list-style-type: none"><li>– Aparelho DESL</li></ul>
<b>1</b> <small>Tact<sup>2</sup></small>	<ul style="list-style-type: none"><li>– Aparelho LIG</li><li>– Limpeza do filtro LIG</li></ul>

## Ligar a máquina

- Ligar a ficha de rede.
- A lâmpada de controlo "Operacionalidade" brilha.
- Ligar o aparelho no interruptor rotativo.

## Limpeza automática do filtro

O aparelho dispõe de um dispositivo inovador de dupla limpeza do filtro, particularmente eficaz para poeira fina. Neste processo o filtro de pregas plano é automaticamente limpo por um jacto de ar (ruído pulsante) em intervalos de 7,5 segundos.

## Desligar o aparelho

- Desligar o aparelho no interruptor rotativo.
- Desligue a ficha da tomada.
- A lâmpada de controlo "Operacionalidade" apaga.

## Sempre depois de utilizar a máquina

### Esvaziar o recipiente

- Fixar os travões de imobilização.
- Figura **A**
- Puxar o dispositivo de destravamento do mecanismo de deposição para cima.
  - Puxar o arco de impulsão para cima. O recipiente é desbloqueado e baixado.

### Figura **B**

- Retirar o recipiente no manípulo.
- Esvaziar o recipiente.
- Voltar a inserir o recipiente e bloquear com a alavanca de avanço (arco de impulsão).

### ⚠ ATENÇÃO



*Perigo de esmagamento! Durante o travamento não se deve manter as mãos entre o recipiente de sujidade e o anel intermédio ou na proximidade do mecanismo de elevação. Bloquear o recipiente, accionando a alavanca de avanço com as duas mãos.*

### Limpeza do aparelho

- Aspirar e esfregar o aparelho por dentro e por fora para limpá-lo (pano húmido).

## Guardar a máquina

- Enrolar o cabo de rede em torno do suporte do cabo.
- Enrolar o cabo de aspiração à volta da alavanca de avanço.
- Encaixar o bico para pavimentos e o tubo de aspiração no respectivo suporte.
- Colocar o aparelho num local seco e tomar as medidas necessárias para evitar uma utilização por parte de pessoas não autorizadas.

## Transporte

### ⚠ CUIDADO

*Perigo de ferimentos e de danos! Ter atenção ao peso do aparelho durante o transporte.*

- Soltar os travões de imobilização e empurrar o aparelho na alavanca de avanço.
- Para transportar o aparelho deve-se agarrá-lo no quadro e nunca na alavanca de avanço.
- Durante o transporte em veículos, proteger o aparelho contra deslizamentos e tombamentos, de acordo com as directivas em vigor.

## Armazenamento

### ⚠ CUIDADO

*Perigo de ferimentos e de danos! Ter atenção ao peso do aparelho durante o armazenamento.*

Este aparelho só pode ser armazenado em espaços fechados e cobertos.

## Conservação e manutenção

### ⚠ PERIGO

*Desligar o aparelho e retirar a ficha de rede antes de efectuar quaisquer trabalhos no aparelho.*

### Mudar o filtro de pregas plano

- Abrir a cobertura do filtro.
- Mudar o filtro de pregas plano.
- Fechar a cobertura do filtro; deve engatar de forma audível.

### Limpar a sonda térmica

- Puxar o dispositivo de destravamento do mecanismo de deposição para cima.
- Puxar o arco de impulsão para cima. O recipiente é desbloqueado e baixado.
- Retirar o recipiente no manipulô.
- Limpar a sonda térmica e a capa de protecção com um pano húmido.
- Voltar a inserir o recipiente e bloquear com a alavanca de avanço (arco de impulsão).

### Ajuda em caso de avarias

#### **⚠ PERIGO**

*Desligar o aparelho e retirar a ficha de rede antes de efectuar quaisquer trabalhos no aparelho.*

#### **A turbina de aspiração não funciona**

- Verificar a tomada e o fusível da alimentação eléctrica.
- Verificar o cabo de rede, ficha e a sonda térmica do aparelho.
- Ligar o aparelho.

#### **A turbina de aspiração desliga**

- Esvaziar o recipiente.
- Controlar se a capa de protecção existe e se a abertura lateral da capa de protecção aponta na direcção do mecanismo de deposição direito (ver figura do aparelho).
- Limpar a sonda térmica e a capa de protecção com um pano húmido.

#### **A turbina de aspiração não torna a arrancar depois de esvaziar o recipiente**

- Desligar e voltar a ligar o aparelho.
- Limpar a sonda térmica e a capa de protecção com um pano húmido.

#### **A força de aspiração diminui**

- Retirar entupimentos do bocal de aspiração, tubo de aspiração, mangueira de aspiração ou filtro de dobras planas.
- Controlar o encaixe correcto da cabeça de aspiração e do recipiente.
- Encaixar bem a cobertura do filtro.
- Mudar o filtro de pregas plano.

#### **Durante a aspiração sai pó**

- Verificar a posição correcta do filtro de pregas plano.
- Mudar o filtro de pregas plano.

#### **A desconecção automática (aspiração a húmido) não actua**

- Limpar a sonda térmica e a capa de protecção com um pano húmido.

#### **A limpeza automática do filtro não funciona**

- Tubo flexível de aspiração não está conectado.
- Mangueira de aspiração utilizada é muito curta (< 3m) ou tem um diâmetro excessivo.
- Avisar o serviço de assistência técnica.

#### **A limpeza automática do filtro não desliga**

- Avisar o serviço de assistência técnica.

### Garantia

Em cada país vigem as respectivas condições de garantia estabelecidas pelas nossas Empresas de Comercialização. Eventuais avarias no aparelho durante o período de garantia serão reparadas, sem encargos para o cliente, desde que se trate dum defeito de material ou de fabricação. Em caso de garantia, dirija-se, munido do documento de compra, ao seu revendedor ou ao Serviço Técnico mais próximo.

### Acessórios e peças sobressalentes

Utilizar apenas acessórios e peças sobressalentes originais. Só assim poderá garantir uma operação do aparelho segura e sem avarias.

Para mais informações sobre acessórios e peças sobressalentes, consulte [www.kaercher.com](http://www.kaercher.com).

- No volume de fornecimento não estão incluídos nenhuns acessórios. Os acessórios têm que ser encomendados separadamente para as respectivas aplicações.
- O funcionamento perfeito do aparelho só é assegurado pelos diâmetros nominais DN40 e DN50 da mangueira de aspiração.
- As peças sobressalentes e acessórios podem ser adquiridos junto do seu revendedor ou em cada filial da KÄRCHER.

## Declaração UE de conformidade

Declaramos que a máquina a seguir designada corresponde às exigências de segurança e de saúde básicas estabelecidas nas Directivas UE por quanto concerne à sua concepção e ao tipo de construção assim como na versão lançada no mercado. Se houver qualquer modificação na máquina sem o nosso consentimento prévio, a presente declaração perderá a validade.

**Produto:** Aspirador húmido e seco

**Tipo:** 1.576-xxx

### Respectivas Directrizes da UE

2006/42/CE (+2009/127/CE)

2011/65/UE

2014/30/UE

### Normas harmonizadas aplicadas

EN 55014-1: 2017 + A11: 2020

EN 55014-2: 2015

EN 60335-1

EN 60335-2-69

EN IEC 61000-3-2: 2019

EN 61000-3-3: 2013 + A1: 2019

EN 62233: 2008

EN IEC 63000: 2018

## Normas nacionais aplicadas

-

5.966-010

Os abaixo assinados têm procuração para agir e representar a gerência.

Sócio-gerente

M. Pfister

Kärcher Industrial Vacuuming GmbH

Robert-Bosch-Straße 4-8

73550 Waldstetten (Germany)

Tel.: +49 7171 94888-0

Fax: +49 7171 94888-528

Waldstetten, 2021/11/04

## Dados técnicos

		IVC 60/24-2 *EU *CH	IVC 60/24-2 *GB
Tensão da rede	V	220-240	110
Frequência	Hz	1~ 50/60	1~ 50/60
Potência máx.	W	2760	2450
Potência nominal	W	2400	2150
Conteúdo do recipiente	l	60	60
Volume de ar (máx.)	l/s	2x 74	2x 66
Subpressão (máx.)	kPa (mbar)	25,4 (254)	22,0 (220)
Tipo de protecção	--	IP X4	IP X4
Classe de protecção	--	I	I
Ligação do tubo flexível de aspiração (C-DN/C-ID)	DN	70	70
Diâmetro nominal da mangueira	DN	40/50	40/50
Comprimento x Largura x Altura	mm	970 x 690 x 995	970 x 690 x 995
Superfície filtrante	m <sup>2</sup>	0,95	0,95
Peso de funcionamento típico	kg	60	60
Temperatura ambiente (máx.)	°C	+40	+40
<b>Valores obtidos segundo EN 60335-2-69</b>			
Nível de pressão acústica L <sub>pA</sub>	dB(A)	73	73
Insegurança K <sub>pA</sub>	dB(A)	1	1
Valor de vibração mão/braço	m/s <sup>2</sup>	<2,5	<2,5
Insegurança K	m/s <sup>2</sup>	0,2	0,2

<b>Cabo de rede</b>	H07RN-F 3x1,5 mm <sup>2</sup>	
	Ref <sup>a</sup>	Comprimento do cabo
EU	6.649-915.0	10 m
CH	6.650-168.0	10 m
<b>Cabo de rede</b>	H07RN-F 3x2,5 mm <sup>2</sup>	
	Ref <sup>a</sup>	Comprimento do cabo
GB	6.650-169.0	10 m



Læs original brugsanvisning inden første brug, følg anvisningerne og opbevar vejledningen til senere efterlæsning eller til

den næste ejer.

- Inden første ibrugtagelse skal betjeningsvejledningen og sikkerhedshenvisningerne nr. 5.956-249.0 læses!
- Hvis driftsvejledningen og sikkerhedsanvisningerne ikke overholdes, kan der opstå skader på apparatet og risici for brugeren og andre personer.
- Ved transportskader skal forhandleren informeres omgående.

## Indholdsfortegnelse

Miljøbeskyttelse	DA	1
Faregrader	DA	1
Bestemmelsesmæssig anvendelse	DA	1
Maskinelementer	DA	1
Ibrugtagning	DA	1
Betjening	DA	1
Transport	DA	2
Opbevaring	DA	2
Pleje og vedligeholdelse	DA	2
Hjælp ved fejl	DA	3
Garanti	DA	3
Tilbehør og reservedele	DA	3
EU-oversensstemmelseserklæring	DA	3
Tekniske data	DA	4

## Miljøbeskyttelse

	Emballagen kan genbruges. Smid ikke emballagen ud sammen med det almindelige husholdningsaffald, men aflever den til genbrug.
	Udtjente apparater indeholder værdifulde materialer, der kan og bør afleveres til genbrug. Batterier, olie og lignende stoffer er ødelæggende for miljøet. Aflever derfor udtjente apparater på en genbrugsstation eller lignende.

### Henvisninger til indholdsstoffer (REACH)

Aktuelle oplysninger til indholdsstoffer finder du på:  
[www.kaercher.com/REACH](http://www.kaercher.com/REACH)

## Faregrader

### ⚠ FARE

Henviser til en umiddelbar fare, der fører til alvorlige kvæstelser eller til døden

### ⚠ ADVARSEL

Henviser til en mulig farlig situation, der kan føre til alvorlige kvæstelser eller til døden.

### ⚠ FORSIGTIG

Henviser til en mulig farlig situation, der kan føre til lette personskader.

### BEMÆRK

Henviser til en mulig farlig situation, der kan føre til materiel skade.

## Bestemmelsesmæssig anvendelse

### ⚠ ADVARSEL

Maskinen er ikke egnet til opsugning af sundhedsskadeligt støv.

- Maskinen er til våd- og tørrensning af gulvflader og vægge.
- Maskinen er beregnet til industriel brug, f.eks. i lager- og produktionsområder og på produktionsmaskiner.
- Maskinen er ikke egnet til læsning med kran.

## Maskinelementer

- 1 Netkabel
- 2 Typeskilt
- 3 Rengøring af filter
- 4 Fladt foldefilter
- 5 Sugehoved
- 6 Sugehovedets håndtag
- 7 Afsætningsmekanikkens højre åbningsmekaniske
- 8 Mellemring
- 9 Smudsbeholderens styrerulle
- 10 Låseprop
- 11 Snavsbeholder
- 12 Afsætningsmekanikkens venstre åbningsmekaniske
- 13 Hjul
- 14 Sugehovedets låsemekanisme
- 15 Sugestuds
- 16 Understellets styrerulle med stopbremse
- 17 Holder til gulvdyse
- 18 Understel
- 19 Opsamlingsbeholder
- 20 Smudsbeholderens håndtag
- 21 Holder til sugerør
- 22 Tilslutningsstik af den termiske sonde
- 23 Kontrollampe "Klar til brug"
- 24 Drejekontakt
- 25 Filterdæksel
- 26 Kabelholder
- 27 Bøjle
- 28 Åbning af beskyttelsesdækslet
- 29 Beskyttelseshætte
- 30 Termisk sonde

## Ibrugtagning

- ➔ Stil apparatet i arbejdspositionen, sørg for at sikre med stopbremsen om nødvendigt.
- ➔ Sæt sugeslangen (kommer ikke med leverancen) ind i sugestuds.
- ➔ Kontroller påfyldningsstanden i smudsbeholderen før arbejdets start og tøm evt. beholderen.
- ➔ Sørg for, at smudsbeholderen sættes korrekt i.
- ➔ Sæt det ønskede tilbehør (kommer ikke med leverancen) på.

## Betjening

### ⚠ FORSIGTIG

Under sugningen må det flade foldefilter aldrig fjernes.



## Tørsugning

### ⚠ **FORSIGTIG**

Vær opmærksom på følgende ved skift fra våd- til tørsugning:  
Sugning af tørt støv med vådt filterelementet stopper filteret til og kan gøre det ubrugeligt.

- Et vådt filter skal tørres godt før brugen eller udskiftes med et tørt filter.
- Udskift filteret efter behov, beskrives under punkt "Pleje og vedligeholdelse".

**Bemærk:** Smudsbeholderen skal tømmes hvis den er fyldt til ca. 3 cm under den øverste kant.

- Kontroller påfyldningsstanden i smudsbeholderen regelmæssigt, siden maskinen ved tørsugning ikke slukkes automatisk.

## Vådsugning

### ⚠ **FORSIGTIG**

Følg de lokale bestemmelser vedrørende behandling af spildevand.

- **OBS! Hvis maskinen tages i brug med fyldt smudsbeholderen er det muligt, at maskinen slukkes for sent og overfyldes.**
- Ved opsugning af våd snavs med fugedyse, eller hvis der fortrinsvis suges vand op af en beholder, anbefales det at slå funktionen "Filterrengøring" fra.
- Når det maksimale væskniveau er nået, slukker apparatet automatisk.
- Efter opsugning af våd snavs er afsluttet: Flade foldefilteret tørres. Rens den termiske sonde og beskyttelsesdækslet med en fugtig klud. Rens beholderen med en fugtet klud og tør beholderen.

## Drejekontakt

<b>1</b>	<ul style="list-style-type: none"><li>- Maskine TIL</li><li>- Filterrensning FRA</li></ul>
<b>0</b>	<ul style="list-style-type: none"><li>- Maskinen FRA</li></ul>
<b>1</b> 	<ul style="list-style-type: none"><li>- Maskine TIL</li><li>- Filterrensning TIL</li></ul>

## Tænd for maskinen

- Sæt netstikket i.
- Kontrollampen "Klar til brug" lyser.
- Tænd maskinen med drejekontakten.

## Automatisk filterrengøring

Maskinen er udstyret med et nyudviklet, dobbelt filterrensesystem, særdeles effektivt til fint støv. Derved rengøres det flade foldefilter hver 7.5. sekund automatisk med et luftstød (pulserende lyd).

## Sluk for maskinen

- Sluk maskinen med drejekontakten.
- Træk netstikket ud.
- Kontrollampe "Klar til brug" slukkes

## Efter hver brug

### Tøm beholderen

- Aktiver stopbremsen.

Figur **A**

- Træk afsætningsmekanikkens åbningsmekanisme opad.
- Træk skubbebøjlen opad. Beholderen åbnes og sænkes.

Figur **B**

- Træk beholderen ud med håndtaget.
- Tøm beholderen
- Sæt beholderen tilbage og lås den med skubbebøjlen.

### ⚠ **ADVARSEL**



*Risiko for kvæstelser! Grib aldrig ind imellem smudsbeholderen og mellemringen eller i nærheden af løftermekanismen medens du låser beholderen. Lås beholderen med begge hænder vha. skubbebøjlen.*

### Rengøring af apparatet

- Maskinen rengøres indvendigt og udvendigt ved at støvsuge den og tørre den af med en fugtet klud.

### Opbevaring af apparatet

- Tilslutningskablet vikles omkring kabelholderen.
- Sugelanglen vikles omkring skubbebøjlen.
- Sæt gulvlysen og sugerøret i de respektive holdere.
- Opbevar maskinen i et tørt rum og sørg for at sikre den mod uvedkommendes brug.

## Transport

### ⚠ **FORSIGTIG**

*Fare for person- og materialeskader! Hold øje med maskinens vægt ved transporten.*

- Løsn parkeringsbremsen og skub maskinen vha. skubbebøjlen.
- Tag fat i understellet og ikke i bøjlen, når maskinen skal læsses.
- Ved transport i biler skal renseren fastspændes i.h.t. gældende love.

## Opbevaring

### ⚠ **FORSIGTIG**

*Fare for person- og materialeskader! Hold øje med maskinens vægt ved opbevaring.*

Denne maskine må kun opbevares indendørs.

## Pleje og vedligeholdelse

### ⚠ **FARE**

*Træk netstikket og afbryd maskinen inden der arbejdes på maskinen.*

### Udskiftning af det flade foldefilter

- Åbn filterafdækningen.
- Skift det flade foldefilter ud.
- Luk filterafdækningen. Den skal gå hørbart i indgreb.

### Rense den termiske sonde

- Træk afsætningsmekanikkens åbningsmekanisme opad.
- Træk skubbebøjlen opad. Beholderen åbnes og sænkes.
- Træk beholderen ud med håndtaget.
- Rens den termiske sonde og beskyttelsesdækslet med en fugtig klud.
- Sæt beholderen tilbage og lås den med skubbebøjlen.

## Hjælp ved fejl

### △ FARE

Træk netstikket og afbryd maskinen inden der arbejdes på maskinen.

#### Sugeturbine virker ikke

- Kontroller stikdåsen og strømforsyningens sikring.
- Kontroller strømfledningen, netstikket og maskinens termiske sonde.
- Tænd for maskinen.

#### Sugeturbinen slukker

- Tøm beholderen
- Kontroller, om beskyttelsesdækslet er til stede og om åbningen på beskyttelsesdækslets side peger i retning af den højre afsætningsmekanik (se maskinfiguren).
- Rens den termiske sonde og beskyttelsesdækslet med en fugtig klud.

#### Sugeturbinen starter ikke igen efter tømning af beholderen

- Afbryd maskinen og tænd den igen.
- Rens den termiske sonde og beskyttelsesdækslet med en fugtig klud.

#### Nedsat sugevne

- Fjern forstoppelser fra dysen, sugerør, sugeslangen eller det flade foldefilter.
- Kontroller om sugehoved og beholder sidder korrekt.
- Sørg for, at filterafdækningen går rigtigt i indgreb.
- Skift det flade foldefilter ud.

#### Der strømmer støv ud under sugning

- Kontroller, at det flade foldefilter er monteret korrekt.
- Skift det flade foldefilter ud.

#### Frakoblingsautomatikken (vådsugning) virker ikke

- Rens den termiske sonde og beskyttelsesdækslet med en fugtig klud.

#### Automatisk filterrensning fungerer ikke

- Sugelangene ikke tilsluttet.
- Den brugte sugelang er for kort (< 3m) eller har en for stor diameter.
- Kontakt kundeservice.

#### Den automatiske filterrensning kan ikke slås fra

- Kontakt kundeservice.

## Garanti

I de enkelte lande gælder de af vore forhandlere fastlagte garantibetingelser. Eventuelle fejl på apparatet afhjælpes gratis inden for garantien, såfremt fejlen kan tilskrives en materiale- eller produktionsfejl. Hvis De ønsker at gøre garantien gældende, bedes De henvende Dem til Deres forhandler eller nærmeste kundeservice medbringende kvittering for købet.

## Tilbehør og reservedele

Anvend kun originaltilbehør og -reservedele. De er en garanti for en sikker og fejlfri drift af maskinen. Informationer om tilbehør og reservedele findes [www.kaercher.com](http://www.kaercher.com)

- Tilbehøret kommer ikke med maskinen. Afhængigt af anvendelsen skal tilbehøret bestilles separat.
- Fejl i maskinens funktioner kan kun undgås ved brug af de nominelle sugeslange-værdier DN40 og DN50.
- Reservedele og tilbehør får du ved din forhandler eller i din KÄRCHER-afdeling.

## EU-overensstemmelseserklæring

Hermed erklærer vi, at den nedenfor nævnte maskine i design og konstruktion og i den af os i handlen bragte udgave overholder de gældende grundlæggende sikkerheds- og sundhedskrav i EU-direktiverne. Ved ændringer af maskinen, der foretages uden forudgående aftale med os, mister denne erklæring sin gyldighed.

**Produkt:** Våd- og tørsuger

**Type:** 1.576-xxx

**Gældende EU-direktiver**

2006/42/EF (+2009/127/EF)

2011/65/EU

2014/30/EU

**Anvendte harmoniserede standarder**

EN 55014-1: 2017 + A11: 2020

EN 55014-2: 2015

EN 60335-1

EN 60335-2-69

EN IEC 61000-3-2: 2019

EN 61000-3-3: 2013 + A1: 2019

EN 62233: 2008

EN IEC 63000: 2018

**Anvendte tyske standarder**

-

5.966-010

Undertegnede handler på vegne af og med fuldmagt fra ledelsen.

Ledende interessent  
M. Pfister

Kärcher Industrial Vacuuming GmbH  
Robert-Bosch-Straße 4-8  
73550 Waldstetten (Germany)  
Tlf.: +49 7171 94888-0  
Fax: +49 7171 94888-528  
Waldstetten, 2021/11/04

## Tekniske data

		IVC 60/24-2 *EU *CH	IVC 60/24-2 *GB
Netspænding	V	220-240	110
Frekvens	Hz	1~ 50/60	1~ 50/60
Max. effekt	W	2760	2450
Nominel ydelse	W	2400	2150
Beholderindhold	l	60	60
Luftmængde (max.)	l/s	2x 74	2x 66
Undertryk (max.)	kPa (mbar)	25,4 (254)	22,0 (220)
Kapslingsklasse	--	IP X4	IP X4
Beskyttelsesklasse	--	I	I
Sugeslangetilslutning (C-DN/C-ID)	DN	70	70
Nominel slangebredde	DN	40/50	40/50
Længde x bredde x højde	mm	970 x 690 x 995	970 x 690 x 995
Filterflade	m <sup>2</sup>	0,95	0,95
Typisk driftsvægt	kg	60	60
Omgivelsestemperatur (max.)	°C	+40	+40
<b>Oplyste værdier ifølge EN 60335-2-69</b>			
Lydtryksniveau L <sub>pA</sub>	dB(A)	73	73
Usikkerhed K <sub>pA</sub>	dB(A)	1	1
Hånd-arm vibrationsværdi	m/s <sup>2</sup>	<2,5	<2,5
Usikkerhed K	m/s <sup>2</sup>	0,2	0,2

<b>Netkabel</b>	H07RN-F 3x1,5 mm <sup>2</sup>	
	Partnr.	Kabellængde
EU	6.649-915.0	10 m
CH	6.650-168.0	10 m
<b>Netkabel</b>	H07RN-F 3x2,5 mm <sup>2</sup>	
	Partnr.	Kabellængde
GB	6.650-169.0	10 m



Før første gangs bruk av apparatet, les denne originale bruksanvisningen, følg den og oppbevar den for senere bruk eller

for overlevering til neste eier.

- Det er tvingende nødvendig å lese sikkerhetsinstruksene nr. 5.956-249.0 før maskinen settes i drift!
- Hvis bruksanvisningen og sikkerhetsanvisningene ikke følges, kan dette medføre skader på apparatet og fare for brukeren og andre personer.
- Informer straks forhandleren ved transportskader.

## Innholdsfortegnelse

Miljøvern	NO	1
Risikotrinn	NO	1
Forskriftsmessig bruk	NO	1
Maskinorganer	NO	1
Ta i bruk	NO	1
Betjening	NO	1
Transport	NO	2
Lagring	NO	2
Pleie og vedlikehold	NO	2
Feilretting	NO	3
Garanti	NO	3
Tilbehør og reservedeler	NO	3
EU-samsvarserklæring	NO	3
Tekniske data	NO	4

## Miljøvern



Materialet i emballasjen kan resirkuleres. Ikke kast emballasjen i husholdningsavfallet, men lever den inn til resirkulering.

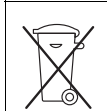

Gamle apparater inneholder verdifulle materialer som kan resirkuleres. Disse bør leveres inn til gjenvinning. Batterier, olje og lignende stoffer må ikke komme ut i miljøet. Gamle maskiner skal derfor avhendes i egnede innsamlingssystemer.

## Anvisninger om innhold (REACH)

Aktuell informasjon om stoffene i innholdet finner du under:

[www.kaercher.com/REACH](http://www.kaercher.com/REACH)

## Risikotrinn

### ⚠ FARE

Anvisning om en umiddelbar truende fare som kan føre til store personskader eller til død.

### ⚠ ADVARSEL

Anvisning om en mulig farlig situasjon som kan føre til store personskader eller til død.

### ⚠ FORSIKTIG

Anvisning om en mulig farlig situasjon som kan føre til mindre personskader.

### OBS

Anvisning om en mulig farlig situasjon som kan føre til materielle skader.

## Forskriftsmessig bruk

### ⚠ ADVARSEL

Maskinen er ikke egnet til oppsuging av helsefarlig støv.

- Denne maskinen er beregnet for våt- og tørr-rengjøring av gulv- og veggflater.
- Denne maskinen er egnet for industriell bruk, f.eks. for lager- og produksjonsområdet og ved produksjonsmaskiner.
- Maskinen er ikke godkjent for løfting med kran.

## Maskinorganer

- 1 Nettledning
- 2 Typeskilt
- 3 Rensing av filter
- 4 Foldefilter
- 5 Sugehode
- 6 Håndtak på sugehode
- 7 Høyre låsing av senkemekanismen
- 8 Mellomring
- 9 Styrrulle for smussbeholder
- 10 Plugger
- 11 Smussbeholder
- 12 Venstre låsing av senkemekanismen
- 13 Hjul
- 14 Låsing av sugehode
- 15 Sugestusser
- 16 Styrrulle på understell med parkeringsbrems
- 17 Holder for gulvdyse
- 18 Understell
- 19 Oppsamlingskar
- 20 Håndtak på smussbeholder
- 21 Holder for sugerør
- 22 Stikkontakt på termosonde
- 23 Kontrollampe "Driftsklar"
- 24 Dreiebryter
- 25 Filterdeksel
- 26 Kabelholder
- 27 Skyvebøyle
- 28 Åpning av beskyttelseskappe
- 29 Vernekappe
- 30 Termosonde

## Ta i bruk

- Sett maskinen i arbeidsstilling, og sett om nødvendig på parkeringsbremsen.
- Sugelangsen (ikke del av leveransen) settes på sugestussen.
- Kontroller fyllingsgrad i smussbeholder før du begynner arbeidet, og tøm eventuelt beholderen.
- Pass på at smussbeholderen er satt inn korrekt.
- Sett på ønsket tilbehør (ikke del av leveransen).

## Betjening

### ⚠ FORSIKTIG

Ved suging skal aldri det flate foldefilteret fjernes.

## Støvsuging

### ⚠ **FORSIKTIG**

**Ta hensyn til følgende ved skifting fra våt- til tørrsuging:**

Oppsuging av tørt støv når filterinnsatsen er fuktig, vil føre til at filteret tetter seg og ikke er brukbart lenger.

→ La et fuktig filter tørke helt før bruk, eller bytt det ut med et tørt filter.

→ Bytt filter etter behov. Se "Service og vedlikehold".

**Merk:** Smussbeholderen må tømmes når den er fylt til ca 3 cm under øvre kant.

– Kontroller fyllingsnivå av smussbeholder regelmessig, da maskinen ikke slår seg av automatisk.

## Våtsuging

### ⚠ **FORSIKTIG**

Ta hensyn til de lokale utslippsforskrifter.



– **Advarsel! Dersom maskinen brukes med full smussbeholder er det mulig at utkoblingen reagerer for sent og at maskinen blir overfylt.**

– Ved oppsuging av våt smuss med møbel- eller fagemunestykket, eller hvis det overveiende suges opp store væskemengder, anbefales det at funksjonen "Filterrengjøring" slås av av.

– Ved oppnådd maks. væsknivå slår apparatet seg automatisk av.

– Etter avsluttet våtsuging: Tørke foldefilteret. Tørk av termosonden og beskyttelseheten med en fuktig klut. Rengjør beholderen med en fuktig klut og tørk den.

## Dreiebryter

	– Apparat PÅ – Filterrengjøring AV
	– Apparat AV
	– Apparat PÅ – Filterrengjøring PÅ

## Slå apparatet på

→ Sett i støpselet.

Kontrollampen "Driftsklar" lyser.

→ Slå på apparatet med dreiebryteren.

## Automatisk filterrensing

Apparatet har en ny type dobbel filterrengjøring som er spesielt virksomt for fint støv. Derved renses det flate foldefilteret automatisk hvert 7,5. sekund ved hjelp av luftstøt (pulsende støv).

## Slå maskinen av

→ Slå av apparatet med dreiebryteren.

→ Trekk ut nettstøpselet.

Kontrollampe "Driftsklar" slukker.

## Etter hver bruk

### Tøm beholderen

→ Trekk til holdebremsen.

Figur **A**

→ Lås opp senkemekanismen, trekk oppover.

→ Trekk opp skyvebøyle. Beholderen låses og og senkes.

Figur **B**

→ Trekk i håndtaket for å ta ut beholderen.

→ Tøm beholderen.

→ Sett inn igjen beholderen og lås med skyvebøyle.

### ⚠ **ADVARSEL**



**Klemfare!** Ved låsing må du ikke holde hånden mellom smussbeholderen og mellomringen, heller ikke stikkes inn i nærheten av løftmekanikken. Lås beholderen ved å betjene skyvebøylem med begge hendene.

### Rengjøring av apparatet

→ Rengjør maskinen innvendig og utvendig ved å tørke av den med en fuktig klut, og ved å bruke sugefunksjonen.

### Oppbevaring av apparatet

→ Vikle strømkabelen rundt kabelholderen.

→ Vikle sugeslangen rundt skyvebøyle.

→ Sett gulvdysen og sugerør i sine holdere.

→ Sett maskinen til oppbevaring i et tørt rom, utlignelig for uredkommende.

## Transport

### ⚠ **FORSIKTIG**

**Fare for personskader og materielle skader! Pass på vekten av apparatet ved transport.**

→ Løsne parkeringsbrems og skyv maskinen med skyvebøyle.

→ Hvis maskinen skal bæres, grip i understellet og ikke i skyvebøyle.

→ Ved transport i kjøretøyer skal apparatet sikres mot å skli eller velte etter de til enhver tid gjeldende regler.

## Lagring

### ⚠ **FORSIKTIG**

**Fare for personskader og materielle skader! Pass på vekten av apparatet ved lagring.**

Dette apparatet skal kun lagres innendørs.

## Pleie og vedlikehold

### ⚠ **FARE**

**Før alt arbeide på apparatet skal apparatet slås av og strømkabelen trekkes ut.**

### Skifte foldefilter

→ Åpne filterdeksel.

→ Skifte foldefilter.

→ Lukk filterdeksel, du skal høre det går i lås.

## Rengjøre termosonde

- Lås opp senkemekanismen, trekk oppover.
- Trekk opp skyvebøyle. Beholderen låses og og senkes.
- Trekk i håndtaket for å ta ut beholderen.
- Tørk av termosonden og beskyttelsehetten med en fuktig klut.
- Sett inn igjen beholderen og lås med skyvebøylene.

## Feilretting

### ⚠ FARE

Før alt arbeid på apparatet skal apparatet slås av og strømkabelen trekkes ut.

## Sugeturbinen går ikke

- Kontroller stikkontakt og sikring på strømforsyningen.
- Kontroller strømkabel, støpsel og termosonde på apparatet.
- Slå apparatet på.

## Sugeturbinen kobler ut

- Tøm beholderen.
- Kontroller om beskyttelsehetten er på plass og at den sideveis åpningen på beskyttelsehetten peker mot høyre senkemekanismen (se bilde av maskinen)
- Tørk av termosonden og beskyttelsehetten med en fuktig klut.

## Sugeturbinen slår seg ikke på etter at beholderen er tømt

- Slå maskinen av og på igjen.
- Tørk av termosonden og beskyttelsehetten med en fuktig klut.

## Sugekraften avtar

- Fjern blokkeringer fra børstehodet, sugerøret, sugeslangen eller foldefilteret.
- Sett inn sugehode og beholder og kontroller at de sitter godt.
- Sett inn filterdekslet korrekt.
- Skifte foldefilter.

## Støvtusslipp ved suging

- Pass på korrekt innføring av foldefilteret.
- Skifte foldefilter.

## Utkoblingsautomatikk (våtsuging) slår ikke inn

- Tørk av termosonden og beskyttelsehetten med en fuktig klut.

## Automatisk filterrens fungerer ikke

- Sugelangse ikke korrekt tilkoblet.
- Anvendt sugelangse er for kort (< 3m) eller har for stor diameter.
- Kontakt kundetjenesten.

## Automatisk filterrengjøring lar seg ikke slå av

- Kontakt kundetjenesten.

## Garanti

Vår ansvarlige salgsorganisasjon for det enkelte land har utgitt garantibetingelsene som gjelder i det aktuelle landet. Eventuelle feil på maskinen blir reparert gratis i garantitiden dersom disse kan føres tilbake til material- eller produksjonsfeil. Ved behov for garantireparasjoner, vennligst henvend deg med kjøpskvitteringen til din forhandler eller nærmeste autoriserte kundeservice.

## Tilbehør og reservedeler

Bruk bare originalt tilbehør og originale reservedeler; de garanterer for en sikker og problemfri drift av maskinen. Informasjon om tilbehør og reservedeler finner du på [www.kaercher.com](http://www.kaercher.com).

- Det er ikke inkludert noe tilbehør i leveransen. Tilbehøret må bestilles separat alt etter bruk.
- Feilfri apparatfunksjon garanteres kun ved bruk av de nominelle diametere som sugeslanger: DN40 og DN50.
- Reservedeler og tilbehør får du hos din forhandler eller ved en KÄRCHER-avdeling.

## EU-samsvarserklæring

Vi erklærer hermed at maskinen angitt nedenfor oppfyller de grunnleggende sikkerhets- og helsekravene i de relevante EU-direktivene, med hensyn til både design, konstruksjon og type markedsført av oss. Ved endringer på maskinen som er utført uten vårt samtykke, mister denne erklæringen sin gyldighet.

**Produkt:** Våt- og tørrsuger

**Type:** 1.576-xxx

**Relevante EU-direktiver**

2006/42/EF (+2009/127/EF)

2011/65/EU

2014/30/EU

**Anvendte overensstemmende normer**

EN 55014-1: 2017 + A11: 2020

EN 55014-2: 2015

EN 60335-1

EN 60335-2-69

EN IEC 61000-3-2: 2019

EN 61000-3-3: 2013 + A1: 2019

EN 62233: 2008

EN IEC 63000: 2018

**Anvendte nasjonale normer**

-

5.966-010

De undertegnede handler på oppdrag fra, og med fullmakt fra selskapsledelsen.



Administrerende direktør / Partner  
M. Pfister

Kärcher Industrial Vacuuming GmbH  
Robert-Bosch-Straße 4-8  
73550 Waldstetten (Germany)  
Tlf.: +49 7171 94888-0  
Faks: +49 7171 94888-528  
Waldstetten, 2021/11/04

## Tekniske data

		IVC 60/24-2 *EU *CH	IVC 60/24-2 *GB
Nettspenning	V	220-240	110
Frekvens	Hz	1~ 50/60	1~ 50/60
Maks. effekt	W	2760	2450
Nominell effekt	W	2400	2150
Beholderinnhold	l	60	60
Luftmengde (maks.)	l/s	2x 74	2x 66
Undertrykk (maks.)	kPa (mbar)	25,4 (254)	22,0 (220)
Beskyttelsestype	--	IP X4	IP X4
Beskyttelsesklasse	--	I	I
Sugeslangekobling (C-DN/C-ID)	DN	70	70
Sugeslange, nominell diameter	DN	40/50	40/50
Lengde x bredde x høyde	mm	970 x 690 x 995	970 x 690 x 995
Filterflate	m <sup>2</sup>	0,95	0,95
Typisk driftsvekt	kg	60	60
Omgivelsestemperatur maks.	°C	+40	+40
<b>Registrerte verdier etter EN 60335-2-69</b>			
Støytrykksnivå L <sub>pA</sub>	dB(A)	73	73
Usikkerhet K <sub>pA</sub>	dB(A)	1	1
Hånd-arm vibrasjonsverdi	m/s <sup>2</sup>	<2,5	<2,5
Usikkerhet K	m/s <sup>2</sup>	0,2	0,2

<b>Nettledning</b>	H07RN-F 3x1,5 mm <sup>2</sup>	
	Best.nr.	Kabellengde
EU	6.649-915.0	10 m
CH	6.650-168.0	10 m
<b>Nettledning</b>	H07RN-F 3x2,5 mm <sup>2</sup>	
	Best.nr.	Kabellengde
GB	6.650-169.0	10 m



Läs bruksanvisning i original innan aggregatet används första gången, följ anvisningarna och spara driftsanvisningen för

framtida behov, eller för nästa ägare.

- Före första ibruktagning måste Säkerhetsanvisningar nr. 5.956-249.0 läsas!
- Om bruksanvisningen och säkerhetsanvisningarna inte följs kan apparaten skadas och faror uppstå för användaren och andra personer.
- Informera inköpsstället omgående vid transportskador.

## Innehållsförteckning

Miljöskydd	SV	1
Risknivåer	SV	1
Ändamålsenlig användning	SV	1
Aggregatelement	SV	1
Idrifttagning	SV	1
Handhavande	SV	1
Transport	SV	2
Förvaring	SV	2
Skötsel och underhåll	SV	2
Åtgärder vid störningar	SV	3
Garanti	SV	3
Tillbehör och reservdelar	SV	3
EU-försäkran om överensstämmelse	SV	3
Tekniska data	SV	4

## Miljöskydd



Emballagematerialen kan återvinnas. Kasta inte emballaget i hushållssoporna utan lämna det till återvinning.

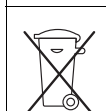

Kasserade apparater innehåller återvinningsbart material som bör gå till återvinning. Batterier, olja och liknande ämnen får inte komma ut i miljön. Överlämna skrotade aggregat till ett lämpligt återvinningssystem.

## Upplysningar om ingredienser (REACH)

Aktuell information om ingredienser finns på:

[www.kaercher.com/REACH](http://www.kaercher.com/REACH)

## Risknivåer

### ⚠ FARA

Varnar om en omedelbart överhängande fara som kan leda till svåra personskador eller dödsfall.

### ⚠ VARNING

Varnar om en möjlig farlig situation som kan leda till svåra personskador eller döden.

### ⚠ FÖRSIKTIGHET

Varnar om en möjlig farlig situation som kan leda till lättare personskador.

### OBSERVERA

Varnar om en möjlig farlig situation som kan leda till materiella skador.

## Ändamålsenlig användning

### ⚠ VARNING

Maskinen är inte lämplig för uppsugning av hälsovadligt damm.

- Maskinen är avsedd att användas till våt och torr rengöring av golv- och väggytor.
- Apparaten är lämplig för och industriell användning, t.ex. i lokaler för lager och tillverkningsindustri och på produktionsmaskiner.
- Maskinen är inte godkänd för transport med kran.

## Aggregatelement

- 1 Nätkabel
- 2 Typskylt
- 3 Filterrengöring
- 4 Plattfilter
- 5 Sughuvud
- 6 Handtag för sughuvudet
- 7 Höger spärr till nedsättningsmekanik.
- 8 Mellanring
- 9 Styrrulle för smutsbehållaren
- 10 Täckpropp
- 11 Smutsbehållare
- 12 Vänster spärr till nedsättningsmekanik
- 13 Hjul
- 14 Spärr av sughuvud
- 15 Sugfästen
- 16 Styrrulle för underredet med parkeringsbroms
- 17 Fäste till golvmunstycke
- 18 Chassi
- 19 Uppsamlingsbehållare
- 20 Handtag för smutsbehållaren
- 21 Hållare för sugrör
- 22 Nätkontakt för temperaturgivaren
- 23 Kontrollampa "Driftsberedskap"
- 24 Vridbrytare
- 25 Filterskydd
- 26 Kabelfäste
- 27 Skjuthandtag
- 28 Öppning skyddskåpa
- 29 Skyddskåpa
- 30 Temperaturgivare

## Idrifttagning

- ➔ Ställ apparaten i arbetsläge och säkra den vid behov med parkeringsbromsar.
- ➔ Anslut sugslangen (medföljer ej) till sugfästet.
- ➔ Kontrollera nivån i smutsbehållaren före arbetets början och töm eventuellt behållaren.
- ➔ Kontrollera att smutsbehållaren är ordentligt isatt.
- ➔ Sätt på önskat tillbehör (medföljer ej).

## Handhavande

### ⚠ FÖRSIKTIGHET

Under sugning får platveckfiltret aldrig tas bort.



## Torr sugning

### ⚠ FÖRSIKTIGHET

Observera följande vid växling från våt- till torrsugning :

Sugning av torrt damm när filterelementet är fuktigt gör att filtret blir tilltäppt och därigenom oanvändbart.

- Våta filter ska torkas ordentligt före användning eller bytas ut mot torra.
- Byt filter vid behov, beskrivs i avsnitt "Underhåll och service".

**Observera:** Smutsbehållaren måste tömmas när den är fylld upp till ca. 3 cm under den övre kanten.

- Kontrollera regelbundet nivån i smutsbehållaren eftersom apparaten inte stänger av automatiskt vid torrsugning.

## Våtsugning



### ⚠ FÖRSIKTIGHET

Beakta lokala föreskrifter för smutsvattenshantering.

**Varning! Om apparaten tas i drift med full smutsbehållare kan det hända att avstängningen reagerar för sent och att apparaten blir överfull.**

- Vid uppsugning av vår smuts med fogmunstycket, eller om huvudsakligen större vätskemängder sugs upp, rekommenderas att funktionen "Filterrengöring" kopplas bort.
- När max. vätskenivå har uppnåtts stängs apparaten automatiskt av.
- Efter avslutad våtsugning: Torka de plattveckade filtren. Rengör temperaturgivaren och skyddskåpan med en fuktig trasa. Rengör behållaren med en fuktig trasa och låt den torka.

## Vridbrytare

	<ul style="list-style-type: none"><li>– Maskin PÅ</li><li>– Filterrengöring FRÅN</li></ul>
	<ul style="list-style-type: none"><li>– Maskin FRÅN</li></ul>
	<ul style="list-style-type: none"><li>– Maskin PÅ</li><li>– Filterrengöring TILL</li></ul>

## Koppla till aggregatet

- Stick i nätkontakten.
- Kontrollampen för driftberedskap lyser.
- Starta maskinen med vridbrytaren.

## Automatisk filterrengöring

Aggregatet förfogar över en nyartad, dubbel filterrengöring som är särskilt verksam med fint damm. Funktionen gör att plattvecksfiltret renas automatiskt (pulserande ljud) var 7,5:de sekund med hjälp av en luftstöt.

## Koppla från aggregatet

- Stäng av maskinen med vridbrytaren.
- Drag ur nätkontakten.
- Kontrollampen för driftberedskap släcks.

## Efter varje användning

### Töm behållaren

- Spärra parkeringsbromsen.

Bild **A**

- Dra spärren till avsättningsmekaniken uppåt.
- Dra skjutbygeln uppåt. Behållaren läses upp och sänks.

Bild **B**

- Dra ut behållaren i handtaget.
- Töm behållaren.
- Sätt tillbaka behållaren och spärra den med skjutbygeln.

### ⚠ VARNING



*Klämningsrisk! Håll aldrig händerna mellan smutsbehållaren och mellanringen eller i närheten av lyftmekaniken när behållaren ska spärras. Spärra behållaren genom att manövrera skjutbygeln med båda händerna.*

### Rengöra apparaten

- Rengör apparaten invändigt och utvändigt genom uppsugning och torka med en fuktig trasa.

### Förvara aggregatet

- Rulla upp sladden kring sladdhållaren.
- Linda sugslangen kring skjutbygeln.
- Sätt in golvmunstycket och sugröret i sina respektive hållare.
- Förvara apparaten i ett torrt rum och säkra den mot obehörig användning.

## Transport

### ⚠ FÖRSIKTIGHET

*Risk för person och egendomsskada! Observera vid transport maskinens vikt.*

- Lossa parkeringsbromsen och skjut maskinen med hjälp av skjutbygeln.
- Fatta om underredet, inte i skjutbygeln, när maskinen ska lastas.
- Vid transport i fordon ska maskinen säkras enligt respektive gällande bestämmelser så den inte kan tippa eller glida.

## Förvaring

### ⚠ FÖRSIKTIGHET

*Risk för person och egendomsskada! Observera maskinens vikt vid lagring.*

Denna maskin får endast lagras inomhus.

## Skötsel och underhåll

### ⚠ FARA

*Stäng alltid av aggregatet och lossa nätkontakten innan arbeten på aggregatet utförs.*

### Byta plattveckat filter

- Öppna filterlocket.
- Byt plattveckat filter.
- Tillslut filterskyddet, det hakas hörbart fast.

## Rengöra temperaturgivaren

- Dra spärren till avsättningsmekaniken uppåt.
- Dra skjutbygeln uppåt. Behållaren läses upp och sänks.
- Dra ut behållaren i handtaget.
- Rengör temperaturgivaren och skyddskåpan med en fuktig trasa.
- Sätt tillbaka behållaren och spärra den med skjutbygeln.

## Åtgärder vid störningar

### ⚠ FARA

Stäng alltid av aggregatet och lossa nätkontakten innan arbeten på aggregatet utförs.

## Sugturbinen fungerar inte

- Kontrollera eluttaget och strömförsörjningens säkring.
- Kontrollera apparatens nätkabel, nätkontakt och termosond.
- Slå på apparaten.

## Sugturbinen stängs av

- Töm behållaren.
- Kontrollera att skyddskåpan finns och att öppningen på sidan av skyddskåpan är vänd i riktning mot höger nedsättningsmekanik (se bild).
- Rengör temperaturgivaren och skyddskåpan med en fuktig trasa.

## Sugturbinen startar inte efter att behållaren har tömts

- Koppla från apparaten och koppla in den igen.
- Rengör temperaturgivaren och skyddskåpan med en fuktig trasa.

## Sugkraften nedsatt

- Avlägsna stopp i sugmunstycke, sugrör, sugslang eller plattvecksfilter.
- Kontrollera att sughuvudet och behållaren sitter ordentligt.
- Haka fast filterskyddet ordentligt.
- Byt plattveckat filter.

## Damm tränger ut under sugning

- Kontrollera plattvecksfiltrets monteringsläge.
- Byt plattveckat filter.

## Frånkopplingsautomatiken (våtsugning) fungerar inte

- Rengör temperaturgivaren och skyddskåpan med en fuktig trasa.

## Automatiska filterrengöringen arbetar inte

- Sugslang ej ansluten.
- Den använda sugslangen är för kort (< 3m) eller har för stor diameter.
- Informera kundservice.

## Det går inte att stänga av den automatiska filterrengöringen

- Informera kundservice.

## Garanti

I respektive land gäller de garantivillkor som publicerats av våra auktoriserade distributörer. Eventuella fel på aggregatet repareras utan kostnad under förutsättning att det orsakats av ett material- eller tillverkningsfel. I frågor som gäller garantin ska du vända dig med kvitto till inköpsstället eller närmaste auktoriserade serviceverkstad.

## Tillbehör och reservdelar

Använd endast originaltillbehör och originalreservdelar, så att en säker och störingsfri drift av maskinen är garanterad. Information om tillbehör och reservdelar finns på [www.kaercher.com](http://www.kaercher.com).

- Inget tillbehör ingår i leveransen. Tillbehöret måste beställas separat beroende av användning.
- Att maskinen fungerar felfritt kan endast säkerställas genom att använda sugslangar med de nominella storlekarna DN40 eller DN50.
- Reservdelar och tillbehör finns att få på inköpsstället, eller från närmaste KÄRCHER-filial.

## EU-försäkringen om överensstämmelse

Härmed försäkras vi att nedanstående betecknade maskin i ändamål och konstruktion samt i den av oss levererade versionen motsvarar EU-direktivens tillämpliga grundläggande säkerhets- och hälsokrav. Vid ändringar på maskinen som inte har godkänts av oss blir denna överensstämmelseförklaring ogiltig.

**Produkt:** Våt- och torrdammsugare

**Typ:** 1.576-xxx

### Tillämpliga EU-direktiv

2006/42/EG (+2009/127/EG)

2011/65/EU

2014/30/EU

### Tillämpade harmoniserade normer

EN 55014-1: 2017 + A11: 2020

EN 55014-2: 2015

EN 60335-1

EN 60335-2-69

EN IEC 61000-3-2: 2019

EN 61000-3-3: 2013 + A1: 2019

EN 62233: 2008

EN IEC 63000: 2018

### Tillämpade nationella normer

-

5.966-010

Undertecknade agerar på order av och med fullmakt från företagsledningen.

Verkställande direktör och delägare  
M. Pfister

Kärcher Industrial Vacuuming GmbH  
Robert-Bosch-Straße 4-8  
73550 Waldstetten (Germany)  
Tfn: +49 7171 94888-0  
Fax: +49 7171 94888-528  
Waldstetten, 2021/11/04

## Tekniska data

		IVC 60/24-2 *EU *CH	IVC 60/24-2 *GB
Nätspänning	V	220-240	110
Frekvens	Hz	1 ~ 50/60	1 ~ 50/60
Max. effekt	W	2760	2450
Normeffekt	W	2400	2150
Behållarvolym	l	60	60
Luftmängd (max.)	l/s	2x 74	2x 66
Undertryck (max.)	kPa (mbar)	25,4 (254)	22,0 (220)
Skydd	--	IP X4	IP X4
Skyddsklass	--	I	I
Sugslanganslutning (C-DN/C-ID)	DN	70	70
Sugslang-märkdiameter	DN	40/50	40/50
Längd x Bredd x Höjd	mm	970 x 690 x 995	970 x 690 x 995
Filteryta	m <sup>2</sup>	0,95	0,95
Typisk driftvikt	kg	60	60
Omgivningstemperatur (max.)	°C	+40	+40
<b>Beräknade värden enligt EN 60335-2-69</b>			
Ljudtrycksnivå L <sub>pA</sub>	dB(A)	73	73
Osäkerhet K <sub>pA</sub>	dB(A)	1	1
Hand-Arm Vibrationsvärde	m/s <sup>2</sup>	<2,5	<2,5
Osäkerhet K	m/s <sup>2</sup>	0,2	0,2

Nätkabel	H07RN-F 3x1,5 mm <sup>2</sup>	
	Artikelnr.	Kabellängd
EU	6.649-915.0	10 m
CH	6.650-168.0	10 m
Nätkabel	H07RN-F 3x2,5 mm <sup>2</sup>	
	Artikelnr.	Kabellängd
GB	6.650-169.0	10 m



Lue tämä alkuperäisiä ohjeita ennen laitteesi käyttämistä, säilytä käyttöohje myöhempiä käyttöä tai mahdollista myöhempiä omistajaa varten.

- Turvaohje nro 5.956-249.0 on ehdottomasti luettava ennen laitteen ensimmäistä käyttökertaa!
- Käyttöohjeen ja turvaohjeiden huomiotta jättäminen voi aiheuttaa vaurioita laitteeseen ja vaaroja käyttäjälle ja muille henkilöille.
- Jos havaitset kuljetusvaurioita, ota välittömästi yhteys jälleenmyyjään.

## Sisällysluettelo

Ympäristönsuojelu	FI	1
Vaarallisuusasteet	FI	1
Käyttötarkoitus	FI	1
Laitteen osat	FI	1
Käyttöönotto	FI	1
Käyttö	FI	1
Kuljetus	FI	2
Säilytys	FI	2
Hoito ja huolto	FI	2
Häiriöapu	FI	3
Takuu	FI	3
Varusteet ja varaosat	FI	3
EY-vaatimustenmukaisuusvakuutus	FI	3
Tekniset tiedot	FI	4

## Ympäristönsuojelu



Pakkausmateriaalit ovat kierrätettäviä. Älä käsittele pakkauksia kotitalousjätteenä, vaan toimita ne jätteiden kierrätysseen.

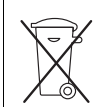

Käytetyt laitteet sisältävät arvokkaita kierrätettäviä materiaaleja, jotka tulisi toimittaa kierrätykseen. Paristoja, öljyä ja samankaltaisia aineita ei saa päästää ympäristöön. Tästä syystä toimita kuluneet laitteet asianmukaisiin keräyspisteisiin.

### Huomautuksia materiaaleista (REACH)

Ajantasaisia tietoja ainesosista löytyy osoitteesta:

[www.kaercher.com/REACH](http://www.kaercher.com/REACH)

## Vaarallisuusasteet

### △ VAARA

Huomautus välittömästi uhkaavasta vaarasta, joka voi aiheuttaa vakavan ruumiinvamman tai johtaa kuolemaan.

### △ VAROITUS

Huomautus mahdollisesta vaarallisesta tilanteesta, joka voi aiheuttaa vakavan ruumiinvamman tai voi johtaa kuolemaan.

### △ VARO

Huomautus mahdollisesta vaarallisesta tilanteesta, joka voi aiheuttaa vähäisiä vammoja.

### HUOMIO

Huomautus mahdollisesta vaarallisesta tilanteesta, joka voi aiheuttaa aineellisia vahinkoja.

## Käyttötarkoitus

### △ VAROITUS

*Laite ei sovellu terveydelle haitallisten pölyjen imurointiin.*

- Tämä imuri on suunniteltu lattioiden ja seinäpintojen märkä- ja kuivapuhdistukseen.
- Tämä laite soveltuu teolliseen käyttöön, esim. varastointi- ja valmistustiloissa ja tuotantokoneilla.
- Laitetta ei ole hyväksytty nosturilla nostettavaksi.

## Laitteen osat

- 1 Verkkokaapeli
- 2 Tyyppikilpi
- 3 Suodattimen puhdistus
- 4 Poimusuodatin
- 5 Imupää
- 6 Imupään käsikahva
- 7 Laskumekanismin oikeanpuolisen lukituksen vapautus
- 8 Väli rengas
- 9 Likasäiliön ohjausrulla
- 10 Sulikutulppa
- 11 Pölysäiliö
- 12 Laskumekanismin vasemmanpuolisen lukituksen vapautus
- 13 Pyörä
- 14 Imupään lukitus
- 15 Imukaulus
- 16 Kuljetusalustan seisontajarrallinen ohjauspyörä.
- 17 Lattiasuuttimen pidike
- 18 Kuljetusalusta
- 19 Keräysallas
- 20 Likasäiliön käsikahva
- 21 Pidike imuputkelle
- 22 Lämpötila-anturin liitäntäpiste
- 23 Merkkivalo "Käyttövalmius"
- 24 Kiertokytkin
- 25 Suodattimen kansi
- 26 Johdon pidike
- 27 Työntökahva
- 28 Suojakuvun aukko
- 29 Suojus
- 30 Lämpötila-anturi

## Käyttöönotto

- Aseta laite toiminta-asentoon ja varmista laite tarvittaessa seisontajarruilla.
- Pistä imuletku (ei kuulu toimitukseen) imuliittimeen.
- Tarkasta likasäiliön täyttömäärä ennen töiden aloittamista ja tyhjennä säiliö tarvittaessa.
- Varmista, että likasäiliö on asennettu oikein paikalleen.
- Kiinnitä letkuun haluttu varuste (ei kuulu toimitukseen).

## Käyttö

### △ VARO

*Imuroinnin aikana ei saa koskaan poistaa poimusuodattinta.*

## Kuivaimu

### △ VARO

**Huomioi märkäimuroinnista kuivaimurointiin vaihdettaessa:**

Kuivan pölyn imurointi märkää suodattinelementtiä käyttäen tukkii suodattimen ja voi tehdä suodattimen käyttökelvottomaksi.

- Kuivaa märkä suodatin hyvin ennen käyttöä tai vaihda se kuivaan suodattimeen.
- Vaihda suodatin tarvittaessa, toimenpide kuvataan kohdassa "Hoito ja huolto".

**Huomautus:** Likasäiliö on tyhjennettävä, kun se on täytynyt noin 3 cm etäisyydelle säiliön yläreunasta.

- Tarkasta säännöllisin väliajoin likasäiliön täyttömäärä, koska laite ei kuivaimuroitaessa kytkeydy automaattisesti pois päältä.

## Märkäimu

### △ VARO

**Noudata jäteveden käsittelyä koskevia paikallisia määräyksiä.**

- **Huomio!** Jos laite otetaan käyttöön likasäiliön ollessa täynnä, on mahdollista, että poiskytkentä reagoi liian myöhään ja laite ylitäyttyy.
- Imuroitaessa märkää likaa rakosuuttimella tai, jos imuroidaan pääasiassa suuria nestemääriä, on suositeltavaa kytkeä "Suodattimenpuhdistus"-toiminta pois päältä.
- Kun maksimi nestetäyttötila on saavutettu, laite kytkeytyy automaattisesti pois päältä.
- Märkäimuroinnin päätyttyä: Kuivaa poimusuodatin. Puhdista kostealla liinalla lämpötila-anturi ja suojuskate. Puhdista säiliö kostealla liinalla ja anna kuivua.

## Kiertokytkin

<b>1</b>	– Laite ON – Suodatinpuhdistus OFF
<b>0</b>	– Laite OFF
<b>1</b> <small>Tact<sup>2</sup></small>	– Laite ON – Suodatinpuhdistus ON

## Laitteen käynnisty

- Työnnä virtapistoke pistorasiaan. Merkkivalo "Käyttövalmius" palaa.
- Kytke laite päälle kiertokytkimellä.

## Automaattinen suodattimen puhdistus

Imuri on varustettu uudella kaksinkertaisella suodattimen puhdistuksella, joka on erityisen tehokas hienolla pölyllä. Poimusuodatin puhdistetaan tällöin joka 7,5 sekunti automaattisesti ilmansyöksellä (kuuluu sykkivä ääni).

## Laitteen kytkeminen pois päältä

- Kytke laite kiertokytkimellä pois päältä.
- Vedä verkkopistoke irti. Merkkivalo "Käyttövalmius" sammuu.

## Jokaisen käyttökerran jälkeen

### Säiliön tyhjennys

- Lukitse seisontajarrut.

Kuva **A**

- Vedä laskumekaniikan lukituksen vapauttimia ylöspäin.
- Vedä työntöaisaa ylöspäin. Säiliö vapautuu ja laskeutuu alas.

Kuva **B**

- Vedä säiliö käsikahvasta ulos.
- Tyhjennä säiliö.
- Aseta säiliö takaisin paikalleen ja lukitse työntöaisaan.

### △ VAROITUS



**Puristumisvaara!** Älä missään tapauksessa pidä käsiäsi likasäiliön ja välirenkaan välissä tai nostomekanismin läheisyydessä lukitsemista suorittaessasi. Lukitse säiliö molemmilla käsillä työntöaisaa käyttäen.

### Laitteen puhdistus

- Puhdista laite sisältä ja ulkoa imuroimalla ja kostealla liinalla pyyhkimällä.

### Laitteen säilytys

- Kierrä verkkokaapeli kaapelikannattimien ympärille.
- Kierrä imuletku työntöaisan ympärille.
- Pistä lattiasuulake ja imuputki omaan kannattimeensa.
- Säilytä laite kuivassa tilassa ja suojaa se asiattomalta käytöltä.

## Kuljetus

### △ VARO

**Loukkaantumis- ja vahingoittumisvaaravaara! Huomioi kuljetettaessa laitteen paino.**

- Irrota seisontajarru ja työnnä laitetta työntöaisasta.
- Kun lastaat laitteen autoon, pidä kiinni kuljetusalus-tasta, ei työntökahvasta.
- Kun kuljetat laitetta ajoneuvoissa, varmista laite liukumisen ja kaatumisen varalta kulloinkin voimassa olevien ohjesääntöjen mukaisesti.

## Säilytys

### △ VARO

**Loukkaantumis- ja vahingoittumisvaaravaara! Huomioi säilytettäessä laitteen paino.**

Tätä laitetta saa säilyttää vain sisätiloissa.

## Hoito ja huolto

### △ VAARA

**Virtapistoke on vedettävä irti pistorasiasta ennen kaikkia laitteeseen kohdistuvia töitä.**

### Poimusuodattimen vaihto

- Avaa suodattimen kansi.
- Vaihda poimusuodatin.
- Sulje suodattimen kansi, sen on lukittu kuulu-vasti.

## Lämpötila-anturin puhdistus

- Vedä laskumekaniikan lukituksen vapauttimia ylöspäin.
- Vedä työntöaisaa ylöspäin. Säiliö vapautuu ja laskeutuu alas.
- Vedä säiliö käsikahvasta ulos.
- Puhdista kostealla liinalla lämpötila-anturi ja suojuskate.
- Aseta säiliö takaisin paikalleen ja lukitse työntöaisaan.

## Häiriöapu

### ⚠ VAARA

*Virtapistoke on vedettävä irti pistorasiasta ennen kaikkia laitteeseen kohdistuvia töitä.*

### Imaturbiini ei pyöri

- Tarkasta virransyötön pistorasia ja sulake.
- Tarkasta laitteen verkkokaapeli, verkkopistoke ja lämpöanturi.
- Kytke laite päälle.

### Imaturbiini kytketty pois päältä

- Tyhjennä säiliö.
- Tarkasta, onko suojakuppu paikallaan ja suojakuvun sivulla oleva aukko osoittaa kohti oikeanpuolista laskumekanismia (katso laitekuva).
- Puhdista kostealla liinalla lämpötila-anturi ja suojuskate.

### Imaturbiini ei käynnisty astian tyhjentämisen jälkeen

- Kytke laite pois päältä ja uudelleen päälle.
- Puhdista kostealla liinalla lämpötila-anturi ja suojuskate.

### Imuvoima vähenee

- Poista tukokset imusuuttimesta, imuputkesta, imuletkusta tai poimusuodattimesta.
- Tarkasta imupään ja säiliön kunnollinen istuvuus.
- Lukitse suodattimen kansi oikein.
- Vaihda poimusuodatin.

### Pöly pääsee ulos imuvaiheessa

- Tarkasta poimusuodattimen oikea asennus.
- Vaihda poimusuodatin.

### Katkaisuautomatiikka (märkäimu) ei reagoi

- Puhdista kostealla liinalla lämpötila-anturi ja suojuskate.

### Automaattinen suodattimen puhdistus ei toimi

- Imuletku ei ole liitettynä.
- Käytössä oleva imuletku on liian lyhyt (< 3m) tai sen läpimitta on liian suuri.
- Ota yhteyttä asiakaspalveluun.

### Automaattista suodatinpuhdistusta ei voi kytkeä pois päältä

- Ota yhteyttä asiakaspalveluun.

## Takuu

Kussakin maassa ovat voimassa valtuuttamamme myyntiorganisaation julkaisemat takuehdot. Materiaali- ja valmistusvirheistä aiheutuvat virheet laitteessa korjaamme takuaikana maksutta. Takuutapauksessa ota yhteys ostostoitteen kanssa jälleenmyyjään tai lähimpään valtuutettuun huoltoon.

## Varusteet ja varaosat

Käytä vain alkuperäisiä tarvikkeita ja varaosia. Ne takaavat laitteen turvallisen ja häiriöttömän toiminnan. Tietoja tarvikkeista ja varaosista on sivustolla [www.kärcher.com](http://www.kärcher.com).

- Toimitukseen ei kuulu varusteita. Varusteet on tilattava erikseen käyttötarkoituksen perusteella.
- Laitteen moitteeton toiminta voidaan varmistaa vain imuletkun nimellisilevyyksillä DN40 tai DN50.
- Varaosat ja erityisvarusteet saat kauppialta tai lähimmältä KÄRCHER tytäryhtiöltä.

## EY-vaatimustenmukaisuusvakuutus

Vakuutamme, että alla mainitut tuotteet vastaavat suunnittelultaan ja rakenteeltaan sekä valmistustavaltaan EU-direktiivien asianomaisia turvallisuus- ja terveysvaatimuksia. Jos tuotteeseen/tuotteisiin tehdään muutoksia, joista ei ole sovittu kanssamme, tämä vakuutus ei ole enää voimassa.

**Tuote:** Märkä- ja kuivaimuri

**Tyyppi:** 1.576-xxx

**Yksiselitteiset EU-direktiivit**

2006/42/EY (+2009/127/EY)

2011/65/EU

2014/30/EU

**Sovelletut harmonisoidut standardit**

EN 55014-1: 2017 + A11: 2020

EN 55014-2: 2015

EN 60335-1

EN 60335-2-69

EN IEC 61000-3-2: 2019

EN 61000-3-3: 2013 + A1: 2019

EN 62233: 2008

EN IEC 63000: 2018

**Sovelletut kansalliset standardit**

-

5.966-010

Allekirjoittaneet toimivat liikejohdon puolesta ja sen valtuuttamina.



Toimitusjohtajana toimiva yhtiömies  
M. Pfister

Kärcher Industrial Vacuuming GmbH  
Robert-Bosch-Straße 4-8  
73550 Waldstetten (Germany)  
Puh.: +49 7171 94888-0  
Faksi: +49 7171 94888-528  
Waldstetten, 2021/11/04

## Tekniset tiedot

		IVC 60/24-2 *EU *CH	IVC 60/24-2 *GB
Verkkojännite	V	220–240	110
Taajuus	Hz	1~ 50/60	1~ 50/60
Maks. teho	W	2760	2450
Nimellisteho	W	2400	2150
Säiliön tilavuus	l	60	60
Ilmamäärä (maks.)	l/s	2x 74	2x 66
Alipaine (maks.)	kPa (mbar)	25,4 (254)	22,0 (220)
Suojatyyppi	--	IP X4	IP X4
Kotelointiluokka	--	I	I
Imuletkuliitin (C-DN/C-ID)	DN	70	70
Imuletkun nimellisläpimitta	DN	40/50	40/50
Pituus x leveys x korkeus	mm	970 x 690 x 995	970 x 690 x 995
Suodatinpinta	m <sup>2</sup>	0,95	0,95
Tyypillinen käyttöpaino	kg	60	60
Ympäristön lämpötila (maks.)	°C	+40	+40
<b>Mitatut arvot EN 60335-2-69 mukaisesti</b>			
Äänenpainetaso L <sub>pA</sub>	dB(A)	73	73
Epävarmuus K <sub>pA</sub>	dB(A)	1	1
Käsi-käsivarsi värinäarvo	m/s <sup>2</sup>	< 2,5	< 2,5
Epävarmuus K	m/s <sup>2</sup>	0,2	0,2

Verkkokaapeli	H07RN-F 3x1,5 mm <sup>2</sup>	
	Osa-nro	Johdon pituus
EU	6.649–915.0	10 m
CH	6.650–168.0	10 m
Verkkokaapeli	H07RN-F 3x2,5 mm <sup>2</sup>	
	Osa-nro	Johdon pituus
GB	6.650–169.0	10 m



Πριν χρησιμοποιήσετε τη συσκευή σας για πρώτη φορά, διαβάστε αυτές τις πρώτες οδηγίες χρήσης, ενεργήστε σύμφωνα με αυτές και κρατήστε τις για μελλοντική χρήση ή για τον επόμενο ιδιοκτήτη.

- Πριν από την πρώτη χρήση διαβάστε οπωσδήποτε τις υποδείξεις ασφαλείας σφ. 5.956-249.0!
- Η μη τήρηση των οδηγιών χρήσης, καθώς και των υποδείξεων ασφαλείας, μπορεί να προκαλέσει βλάβες στη συσκευή ή κινδύνους για τον χρήστη ή άλλα άτομα.
- Σε περίπτωση βλαβών κατά τη μεταφορά ειδοποιήστε αμέσως τον αντιπρόσωπό σας.

### Πίνακας περιεχομένων

Προστασία περιβάλλοντος	EL	1
Διαβάθμιση κινδύνων	EL	1
Χρήση σύμφωνα με τους κανονισμούς	EL	1
Στοιχεία συσκευής	EL	1
Έναρξη λειτουργίας	EL	1
Χειρισμός	EL	1
Μεταφορά	EL	2
Αποθήκευση	EL	2
Φροντίδα και συντήρηση	EL	2
Αντιμετώπιση βλαβών	EL	3
Εγγύηση	EL	3
Εξαρτήματα και ανταλλακτικά	EL	3
Δήλωση Συμμόρφωσης των ΕΕ	EL	4
Τεχνικά χαρακτηριστικά	EL	4

### Προστασία περιβάλλοντος



Τα υλικά συσκευασίας είναι ανακυκλώσιμα. Μην πετάτε τις συσκευασίες στα οικιακά απορρίμματα, αλλά σε ειδικό σύστημα επαναχρησιμοποίησης.



Οι παλιές συσκευές περιέχουν ανακυκλώσιμα υλικά, τα οποία θα πρέπει να μεταφέρονται σε σύστημα επαναχρησιμοποίησης. Οι μπαταρίες, τα λάδια και παρόμοια υλικά δεν επιτρέπεται να καταλήγουν στο περιβάλλον. Για το λόγο αυτόν η διάθεση παλιών συσκευών πρέπει να γίνεται σε κατάλληλα συστήματα συλλογής.

### Υποδείξεις για τα συστατικά (REACH)

Ενημερωμένες πληροφορίες για τα συστατικά μπορείτε να βρείτε στη διεύθυνση:

[www.kaercher.com/REACH](http://www.kaercher.com/REACH)

### Διαβάθμιση κινδύνων

#### ⚠ ΚΙΝΔΥΝΟΣ

Υποδείξεις για άμεσα επαπειλούμενο κίνδυνο, ο οποίος μπορεί να έχει ως συνέπεια σοβαρό ή θανάσιμο τραυματισμό.

#### ⚠ ΠΡΟΕΙΔΟΠΟΙΗΣΗ

Υποδείξεις για μια δυνητικά επικίνδυνη κατάσταση, η οποία μπορεί να έχει ως συνέπεια σοβαρό ή θανάσιμο τραυματισμό.

#### ⚠ ΠΡΟΣΟΧΗ

Υπόδειξη για μια ενδεχομένως επικίνδυνη κατάσταση, η οποία μπορεί να οδηγήσει σε ελαφρό τραυματισμό.

#### ΠΡΟΣΟΧΗ

Υπόδειξη για μια δυνητικά επικίνδυνη κατάσταση, η οποία μπορεί να έχει ως συνέπεια υλικές ζημιές.

### Χρήση σύμφωνα με τους κανονισμούς

#### ⚠ ΠΡΟΕΙΔΟΠΟΙΗΣΗ

Η συσκευή δεν ενδείκνυται για την αναρρόφηση επιβλαβών για την υγεία σκονών.

- Αυτή η ηλεκτρική σκούπα προορίζεται για τον υγρό και τον ξηρό καθαρισμό επιφανειών δαπέδων και τοίχων.
- Η συσκευή αυτή είναι κατάλληλη για βιομηχανική χρήση, π.χ. σε αποθήκες και εργοστάσια, καθώς και σε μηχανήματα παραγωγής.
- Η συσκευή δεν διαθέτει έγκριση για μεταφορά με γερανό.

### Στοιχεία συσκευής

- 1 Καλώδιο τροφοδοσίας
- 2 Πινακίδα τύπου
- 3 Καθάρισμα φίλτρου
- 4 Επίπεδο πτυχωτό φίλτρο
- 5 Κεφαλή αναρρόφησης
- 6 Χειρολαβή της κεφαλής αναρρόφησης
- 7 Δεξιά διάταξη απασφάλισης του μηχανισμού απόθεσης
- 8 Ενδιάμεσος δακτύλιος
- 9 Τροχίσκος δοχείου ρύπων
- 10 Σφράγιστρο
- 11 Δοχείο ρύπων
- 12 Αριστερή διάταξη απασφάλισης του μηχανισμού απόθεσης
- 13 Τροχός
- 14 Ασφάλιση της κεφαλής αναρρόφησης
- 15 Στόμιο αναρρόφησης
- 16 Τροχίσκος πλαισίου με φρένο ακινητοποίησης
- 17 Στήριγμα για ακροφύσιο δαπέδου
- 18 Τροχήλατη βάση
- 19 Δοχείο συλλογής
- 20 Χειρολαβή δοχείου ρύπων
- 21 Στήριγμα για σωλήνα αναρρόφησης
- 22 Βύσμα σύνδεσης αισθητήρα θερμότητας
- 23 Ενδεικτική λυχνία "Λειτουργική ετοιμότητα"
- 24 Περιστροφικός διακόπτης
- 25 Κάλυμμα φίλτρου
- 26 Συγκρατητής καλωδίου
- 27 Λαβή μεταφοράς
- 28 Άνοιγμα του προστατευτικού πώματος
- 29 Προστατευτικό πώμα
- 30 Αισθητήρας θερμότητας

### Έναρξη λειτουργίας

- Τοποθετήστε τη συσκευή σε θέση εργασίας, εάν χρειάζεται ασφαλίστε την με το φρένο ακινητοποίησης.
- Τοποθετήστε τον ελαστικό σωλήνα αναρρόφησης (δεν περιλαμβάνεται στη συσκευασία) στο στόμιο αναρρόφησης.
- Ελέγξτε τη στάθμη πλήρωσης στο δοχείο ρύπων πριν την έναρξη της εργασίας και αδειάστε το δοχείο κατά περίπτωση.
- Βεβαιωθείτε ότι το δοχείο ρύπων είναι σωστά τοποθετημένο.
- Συνδέστε το επιθυμητό εξάρτημα (δεν περιλαμβάνεται στη συσκευασία).

### Χειρισμός

#### ⚠ ΠΡΟΣΟΧΗ

Κατά την αναρρόφηση δεν επιτρέπεται να απομακρύνεται ποτέ το επίπεδο πτυχωτό φίλτρο



## Ξηρή αναρρόφηση

### ⚠ ΠΡΟΣΟΧΗ

**Κατά την αλλαγή από υγρή σε ξηρή αναρρόφηση, προσέξτε τα ακόλουθα:**

Η αναρρόφηση ξηρής σκόνης όταν το στοιχείο φίλτραρι-σματος είναι υγρό μπορεί να επιβαρύνει το φίλτρο και να το αχρηστέψει.

→ Πριν από τη χρήση στεγνώστε καλά το υγρό φίλτρο ή αντικαταστήστε το με στεγνό.

→ Εάν χρειαστεί, αντικαταστήστε το φίλτρο όπως περιγράφεται στο σημείο "Φροντίδα και συντήρηση".

**Υπόδειξη:** Το δοχείο ρύπων πρέπει να αδειάζει, όταν είναι γεμάτο έως και 3 εκ. κάτω από το άνω χείλος του.

– Ελέγχετε συχνά τη στάθμη πλήρωσης του δοχείου ρύπων, επειδή η συσκευή δεν απενεργοποιείται αυτόματα κατά την ξηρή αναρρόφηση.

## Υγρή αναρρόφηση

### ⚠ ΠΡΟΣΟΧΗ

**Δώστε προσοχή στις τοπικές προδιαγραφές για την επεξεργασία λυμάτων.**

– **Προσοχή! Εάν η συσκευή τεθεί σε λειτουργία με γεμάτο δοχείο ρύπων, ενδέχεται να αντιδράσει καθυστερημένα το σύστημα απενεργοποίησης και να υπάρξει υπερπλήρωση της συσκευής.**

– Κατά την αναρρόφηση υγρών ακαθαρσιών με το ακροφύσιο αρμών ή κατά την αναρρόφηση κατά κύριο λόγο μεγάλων ποσοτήτων υγρών, συνιστούμε την απενεργοποίηση της λειτουργίας "Καθαρισμού φίλτρου".

– Όταν σημειωθεί η μέγιστη στάθμη υγρών, η συσκευή απενεργοποιείται αυτόματα.

– Μετά το πέρας της υγρής αναρρόφησης: Στεγνώστε το επίπεδο πτυχωτό φίλτρο. Καθαρίστε το εσωτερικό τον αισθητήρα θερμότητας και το προστατευτικό πώμα με ένα υγρό πανί. Καθαρίστε και στεγνώστε το δοχείο με ένα υγρό πανί.

## Περιστροφικός διακόπτης

<b>1</b>	– Συσκευή ON – Καθαρισμός φίλτρου OFF
<b>0</b>	– Συσκευή OFF
<b>1</b> 	– Συσκευή ON – Καθαρισμός φίλτρου ON

## Ενεργοποίηση της μηχανής

→ Συνδέστε το ρευματολήπτη στην πρίζα. Η ενδεικτική λυχνία "Λειτουργική ετοιμότητα" ανάβει.

→ Ενεργοποιήστε τη συσκευή από τον περιστροφικό διακόπτη.

## Αυτόματος καθαρισμός του φίλτρου

Η συσκευή διαθέτει νέου τύπου, διπλό σύστημα καθαρισμού φίλτρου, ιδιαίτερα αποτελεσματικό για λεπτή σκόνη. Το επίπεδο πτυχωτό φίλτρο καθαρίζεται αυτόματα με ρεύμα αέρα (παλμικός ήχος) ανά 7,5 δευτερόλεπτα.

## Απενεργοποίηση της μηχανής

→ Απενεργοποιήστε τη συσκευή από τον περιστροφικό διακόπτη.

→ Βγάλετε το ρευματολήπτη.

Η ενδεικτική λυχνία "Λειτουργική ετοιμότητα" σβήνει.

## Έπειτα από κάθε λειτουργία

### Εκκένωση του δοχείου

→ Ασφαλίστε το φρένο ακινητοποίησης.

Εικόνα **A**

→ Τραβήξτε προς τα πάνω τις διατάξεις απασφάλισης του μηχανισμού απόθραυσης.

→ Τραβήξτε τη λαβή μεταφοράς προς τα επάνω. Το δοχείο θα απασφαλιστεί και θα κατέβει.

Εικόνα **B**

→ Τραβήξτε το δοχείο από τη χειρολαβή.

→ Αδειάστε τον κάδο.

→ Τοποθετήστε ξανά το δοχείο και ασφαλίστε το με τη λαβή ώθησης.

⚠ **ΠΡΟΕΙΔΟΠΟΙΗΣΗ**



**Κίνδυνος σύνθλιψης! Κατά το κλείδωμα, μην τοποθετείτε ποτέ τα χέρια σας ανάμεσα στο δοχείο ρύπων και τον ενδιάμεσο δακτύλιο ή κοντά στο μηχανισμό ανύψωσης. Ασφαλίστε το δοχείο με τις δύο λαβές ώθησης χρησιμοποιώντας και τα δύο χέρια σας.**

### Καθαρισμός συσκευής

→ Καθαρίστε τη συσκευή εσωτερικά και εξωτερικά με αναρρόφηση και σκούπισμα με ένα υγρό πανί.

### Φύλαξη της συσκευής

→ Τυλίξτε το καλώδιο τροφοδοσίας γύρω από το στήριγμα καλωδίου.

→ Τυλίξτε τον ελαστικό σωλήνα αναρρόφησης γύρω από τη λαβή ώθησης.

→ Τοποθετήστε το ακροφύσιο δαπέδου και το σωλήνα αναρρόφησης στις αντίστοιχες υποδοχές.

→ Τοποθετήστε τη συσκευή σε στεγνό χώρο και ασφαλίστε την ώστε να μην μπορεί να χρησιμοποιηθεί από αναρμόδια άτομα.

## Μεταφορά

### ⚠ ΠΡΟΣΟΧΗ

**Κίνδυνος τραυματισμού και βλάβης! Κατά τη μεταφορά λάβετε υπόψη το βάρος της συσκευής.**

→ Απασφαλίστε το φρένο ακινητοποίησης και σπρώξτε τη συσκευή από τη λαβή ώθησης.

→ Για να μεταφορτώσετε τη συσκευή, κρατήστε την από το τροχήλατο πλαίσιο και όχι από τη λαβή ώθησης.

→ Κατά τη μεταφορά με οχήματα, ασφαλίστε τη συσκευή έναντι ενδεχόμενης ολισθήσης και ανατροπής, σύμφωνα με τις εκάστοτε ισχύουσες κατευθυντήριες οδηγίες.

## Αποθήκευση

### ⚠ ΠΡΟΣΟΧΗ

**Κίνδυνος τραυματισμού και βλάβης! Κατά την αποθήκευση λάβετε υπόψη το βάρος της συσκευής.**

Η συσκευή αυτή μπορεί να αποθηκεύεται μόνο σε εσωτερικούς χώρους.

## Φροντίδα και συντήρηση

### ⚠ ΚΙΝΔΥΝΟΣ

Πριν από όλες τις εργασίες στη συσκευή, απενεργοποιήστε τη συσκευή και τραβήξτε το φως από την πρίζα.

## Αντικατάσταση του επίπεδου πτυχωτού φίλτρου

- Ανοίξτε το κάλυμμα του φίλτρου.
- Αντικαταστήστε το επίπεδο πτυχωτό φίλτρο.
- Κλείστε το κάλυμμα του φίλτρου. Θα ακούσετε τον ήχο ασφάλισης.

## Καθαρισμός αισθητήρα θερμότητας

- Τραβήξτε προς τα πάνω τις διατάξεις απασφάλισης του μηχανισμού απόθεσης.
- Τραβήξτε τη λαβή μεταφοράς προς τα επάνω. Το δοχείο θα απασφαλιστεί και θα κατέβει.
- Τραβήξτε το δοχείο από τη χειρολαβή.
- Καθαρίστε το εσωτερικό τον αισθητήρα θερμότητας και το προστατευτικό πώμα με ένα υγρό πανί.
- Τοποθετήστε ξανά το δοχείο και ασφαλίστε το με τη λαβή ώθησης.

## Αντιμετώπιση βλαβών

### ⚠ ΚΙΝΔΥΝΟΣ

Πριν από όλες τις εργασίες στη συσκευή, απενεργοποιήστε τη συσκευή και τραβήξτε το φως από την πρίζα.

### Η τουρμπίνα αναρρόφησης δεν λειτουργεί

- Ελέγξτε την πρίζα και την ασφάλεια της παροχής ρεύματος.
- Ελέγξτε το καλώδιο τροφοδοσίας, το φως και τον αισθητήρα θερμότητας της συσκευής.
- Θέστε τη συσκευή σε λειτουργία.

### Η τουρμπίνα απενεργοποιείται

- Αδειάστε τον κάδο.
- Ελέγξτε εάν υπάρχει προστατευτικό πώμα κι εάν το πλευρικό άνοιγμα του προστατευτικού πώματος δείχνει προς την κατεύθυνση του δεξιού μηχανισμού απόθεσης (βλ. εικόνα συσκευής).
- Καθαρίστε το εσωτερικό τον αισθητήρα θερμότητας και το προστατευτικό πώμα με ένα υγρό πανί.

### Η τουρμπίνα αναρρόφησης δεν ενεργοποιείται μετά το άδειασμα του κάδου

- Απενεργοποιήστε τη συσκευή και ενεργοποιήστε την ξανά.
- Καθαρίστε το εσωτερικό τον αισθητήρα θερμότητας και το προστατευτικό πώμα με ένα υγρό πανί.

### Η αναρροφητική ισχύς μειώνεται

- Απομακρύνετε τις εμπλοκές του ακροφυσίου αναρρόφησης, του σωλήνα αναρρόφησης, του ελαστικού σωλήνα αναρρόφησης ή του επίπεδου πτυχωτού φίλτρου
- Ελέγξτε τη σωστή έδραση της κεφαλής αναρρόφησης και του δοχείου.
- Ασφαλίστε καλά το κάλυμμα φίλτρου.
- Αντικαταστήστε το επίπεδο πτυχωτό φίλτρο.

### Διαρροή σκόνης κατά την αναρρόφηση

- Ελέγξτε εάν έγινε σωστή τοποθέτηση του επίπεδου πτυχωτού φίλτρου.
- Αντικαταστήστε το επίπεδο πτυχωτό φίλτρο.

### Ο αυτοματισμός απενεργοποίησης (υγρή αναρρόφηση) δεν ενεργοποιείται

- Καθαρίστε το εσωτερικό τον αισθητήρα θερμότητας και το προστατευτικό πώμα με ένα υγρό πανί.

## Ο αυτόματος καθαρισμός του φίλτρου δεν λειτουργεί

- Ο ελαστικός σωλήνας αναρρόφησης δεν είναι συνδεδεμένος.
- Ο χρησιμοποιούμενος ελαστικός σωλήνας αναρρόφησης είναι πολύ κοντός (< 3m) ή έχει πολύ μεγάλη διατομή.
- Ειδοποιήστε την υπηρεσία εξυπηρέτησης πελατών.

## Ο αυτόματος καθαρισμός φίλτρου δεν απενεργοποιείται

- Ειδοποιήστε την υπηρεσία εξυπηρέτησης πελατών.

## Εγγύηση

Σε κάθε χώρα ισχύουν οι όροι εγγύησης που εκδόθηκαν από την αρμόδια εταιρία μας προώθησης πωλήσεων. Αναλαμβάνουμε τη δωρεάν αποκατάσταση οποιασδήποτε βλάβης στη συσκευή σας, εφόσον οφείλεται σε αστοχία υλικού ή κατασκευαστικό σφάλμα, εντός της προθεσμίας που ορίζεται στην εγγύηση. Σε περίπτωση που επιθυμείτε να κάνετε χρήση της εγγύησης, παρακαλούμε απευθυνθείτε με την απόδειξη αγοράς στο κατάστημα από το οποίο προμηθευτήκατε τη συσκευή ή στην πλησιέστερη εξουσιοδοτημένη υπηρεσία τεχνικής εξυπηρέτησης πελατών μας.

## Εξαρτήματα και ανταλλακτικά

Χρησιμοποιείτε μόνο γνήσια παρελκόμενα και ανταλλακτικά τα οποία διασφαλίζουν την ασφαλή και απρόσκοπτη λειτουργία της συσκευής.

Πληροφορίες για παρελκόμενα και ανταλλακτικά θα βρείτε στη διεύθυνση [www.kaercher.com](http://www.kaercher.com).

- Στο παραδοτέο υλικό δεν περιλαμβάνεται κανένα εξάρτημα. Τα εξαρτήματα πρέπει να παραγγελθούν ξεχωριστά ανάλογα με τη χρήση.
- Η τέλεια λειτουργία της συσκευής μπορεί να εγγυηθεί μόνο μέσω του λάστιχου αναρρόφησης με διάμετρο DN40 και DN50.
- Μπορείτε να προμηθευθείτε ανταλλακτικά και εξαρτήματα από τον αρμόδιο έμπορο ή από το υποκατάστημα της KÄRCHER της περιοχής σας.

## Δήλωση Συμμόρφωσης των ΕΕ

Δια της παρούσης δηλώνουμε ότι το μηχάνημα που χαρακτηρίζεται παρακάτω, με βάση τη σχεδίαση και την κατασκευή του, υπό τη μορφή που διατίθεται στην αγορά, πληροί στις σχετικές βασικές απαιτήσεις ασφαλείας και υγιεινής των οδηγιών της ΕΕ. Η παρούσα δήλωση παύει να ισχύει σε περίπτωση τροποποιήσεων του μηχανήματος χωρίς προηγούμενη συνεννόηση μαζί μας.

**Προϊόν:** Ηλεκτρική σκούπα υγρής και ξηρής αναρρόφησης

**Τύπος:** 1.576-xxx

**Σχετικές οδηγίες των ΕΕ**

2006/42/ΕΚ (+2009/127/ΕΚ)

2011/65/ΕΕ

2014/30/ΕΕ

**Εφαρμοσθέντα εναρμονισμένα πρότυπα**

EN 55014–1: 2017 + A11: 2020

EN 55014–2: 2015

EN 60335–1

EN 60335–2–69

EN IEC 61000–3–2: 2019

EN 61000–3–3: 2013 + A1: 2019

EN 62233: 2008

EN IEC 63000: 2018

## Εφαρμοσθέντα εθνικά πρότυπα

-

5.966-010

Οι υπογράφωντες ενεργούν με εντολή και κατόπιν εξουσιοδότησης της Γενικής Διεύθυνσης.

Διευθύνων εταίρος

M. Pfister

Kärcher Industrial Vacuuming GmbH

Robert-Bosch-Straße 4-8

73550 Waldstetten (Germany)

Τηλ.: +49 7171 94888-0

Φαξ: +49 7171 94888-528

Waldstetten, 2021/11/04

## Τεχνικά χαρακτηριστικά

		IVC 60/24-2 *EU *CH	IVC 60/24-2 *GB
Τάση ηλεκτρικού δικτύου	V	220-240	110
Συχνότητα	Hz	1~ 50/60	1~ 50/60
Μέγ. ισχύς	W	2760	2450
Ονομαστική ισχύς	W	2400	2150
Χωρητικότητα κάδου	l	60	60
Ποσότητα αέρα (μέγ.)	l/s	2x 74	2x 66
Υποπίεση (μέγ.)	kPa (mbar)	25,4 (254)	22,0 (220)
Είδος προστασίας	--	IP X4	IP X4
Κατηγορία προστασίας	--	I	I
Σύνδεση ελαστικού σωλήνα αναρρόφησης (C-DN/C-ID)	DN	70	70
Ονομαστικό πλάτος ελαστικού σωλήνα αναρρόφησης	DN	40/50	40/50
Μήκος x Πλάτος x Ύψος	mm	970 x 690 x 995	970 x 690 x 995
Επιφάνεια φίλτρου	m <sup>2</sup>	0,95	0,95
Τυπικό βάρος λειτουργίας	kg	60	60
Θερμοκρασία περιβάλλοντος (μέγ.)	°C	+40	+40
<b>Μετρούμενες τιμές κατά EN 60335-2-69</b>			
Επιτρεπόμενη στάθμη ηχητικής ισχύος L <sub>pA</sub>	dB(A)	73	73
Αβεβαιότητα K <sub>pA</sub>	dB(A)	1	1
Κραδασμοί στο χέρι/στο βραχίονα	m/s <sup>2</sup>	<2,5	<2,5
Αβεβαιότητα K	m/s <sup>2</sup>	0,2	0,2
<b>Καλώδιο τροφοδοσίας δικτύου</b>	H07RN-F 3x1,5 mm <sup>2</sup>		
	Αριθ. ανταλλ.	Μήκος καλωδίου	
EU	6.649-915.0	10 m	
CH	6.650-168.0	10 m	
<b>Καλώδιο τροφοδοσίας δικτύου</b>	H07RN-F 3x2,5 mm <sup>2</sup>		
	Αριθ. ανταλλ.	Μήκος καλωδίου	
GB	6.650-169.0	10 m	



Cihazın ilk kullanımından önce bu orijinal kullanma kılavuzunu okuyun, bu kılavuza göre davranın ve daha sonra kullanın

veya cihazın sonraki sahiplerine vermek için bu kılavuzu saklayın.

- İlk kullanımdan önce, 5.956-249.0 numaralı güvenlik uyarılarını mutlaka okuyun!
- Kullanım kılavuzunun ve emniyet uyarılarının dikkate alınmaması halinde cihazda hasar, kullanıcıda ve diğer kişilerde tehlike oluşabilir.
- Nakliye hasarlarını hemen yetkili satıcıya bildirin.

## İçindekiler

Çevre koruma	TR	1
Tehlike kademeleri	TR	1
Kurallara uygun kullanım	TR	1
Cihaz elemanları	TR	1
İşletime alma	TR	1
Kullanımı	TR	1
Taşıma	TR	2
Depolama	TR	2
Koruma ve Bakım	TR	2
Arızalarda yardım	TR	3
Garanti	TR	3
Aksesuarlar ve yedek parçalar	TR	3
AB uygunluk bildirisi	TR	3
Teknik Bilgiler	TR	4

## Çevre koruma

	Ambalaj malzemeleri geri dönüştürülebilir. Ambalaj malzemelerini evinizin çöpüne atmak yerine lütfen tekrar kullanılabilirleri yerlere gönderin.
	Eski cihazlarda, yeniden değerlendirme işlemine tabi tutulması gereken değerli geri dönüşüm malzemeleri bulunmaktadır. Aküler, yağ ve benzeri maddeler doğaya ulaşmamalıdır. Bu nedenle eski cihazları lütfen öngörülen toplama sistemleri aracılığıyla imha edin.

### İçindekiler hakkında uyarılar (REACH)

İçindekiler hakkında ayrıntılı bilgileri bulabileceğiniz adres:

[www.kaercher.com/REACH](http://www.kaercher.com/REACH)

## Tehlike kademeleri

### ⚠ TEHLİKE

Ağır bedensel yaralanmalar ya da ölüme neden olan dikkatli bir tehlikeye yönelik uyarı.

### ⚠ UYARI

Ağır bedensel yaralanmalar ya da ölüme neden olabilecek olası tehlikeli bir duruma yönelik uyarı.

### ⚠ TEDBİR

Hafif yaralanmalara neden olabilecek olası tehlikeli bir duruma yönelik uyarı.

### DIKKAT

Maddi hasarlara neden olabilecek olası tehlikeli bir duruma yönelik uyarı.

## Kurallara uygun kullanım

### ⚠ UYARI

Cihaz, zararlı tozların emilmesi için uygun değildir.

- Bu süpürge, zemin ve duvar yüzeylerinin ıslak ve kuru temizlenmesi için belirlenmiştir.
- Bu cihaz, örn. depolama ve üretim bölümleri ve üretim makineleri gibi sanayi amaçlı kullanım için uygundur.
- Cihaz vinçle yükleme için onaylanmamıştır.

## Cihaz elemanları

- 1 Elektrik kablosu
- 2 Tip levhası
- 3 Filtre temizliği
- 4 Yatık filtre
- 5 Emme başlığı
- 6 Süpürme kafası tutamağı
- 7 Oturtma mekanizmasının sağ kilit açma mekanizması
- 8 Ara halka
- 9 Kir haznesinin manevra tekerleği
- 10 Kapak tapası
- 11 Zbiornik na zanieczyszczenia
- 12 Oturtma mekanizmasının sol kilit açma mekanizması
- 13 Tekerlek
- 14 Süpürge kafasının kilidi
- 15 Emme ağız
- 16 Park freniyle birlikte şasinin manevra tekerleği
- 17 Zemin memesi tutucusu
- 18 Şasi
- 19 Toplama kabı
- 20 Kir haznesinin tutamağı
- 21 Süpürme borusu tutucusu
- 22 Termik sonda bağlantı soketi
- 23 "Kullanıma hazır" kontrol lambası
- 24 Döner şalter
- 25 Filtre kapağı
- 26 Kablo tutucu
- 27 İtme yayı
- 28 Koruyucu başlık deliği
- 29 Koruma başlığı
- 30 Termik sonda

## İşletime alma

- Cihazı çalışma pozisyonuna getirin, gerekirse park frenleri ile emniyete alın.
- Süpürme hortumunu (teslimat kapsamına dahil değildir) süpürme ağızına takın.
- Çalışmaya başlamadan önce kir haznesindeki doluluk seviyesini kontrol edin ve gerekirse hazneyi boşaltın.
- Kir haznesinin kurallara uygun olarak yerleştirilmiş olduğundan emin olun.
- İsteddiğiniz aksesuarı (teslimat kapsamında değildir) takın.

## Kullanımı

### ⚠ TEDBİR

Emme sırasında yassı katlama filtresi kesinlikle çıkartılmamalıdır.

## Kuru emme

### ⚠ **TEDBİR**

**Islak süpürmeden kuru süpürmeye geçerken dikkat edilmesi gerekenler:**

Filtere ıslakken kuru tozun emilmesi, filtrede yığılmaya neden olur ve filtreyi kullanılamaz duruma getirebilir.

- Islak filtreyi kullanmadan önce iyice temizleyin veya kuru yerleştirin.
- Gerekğinde filtreyi değiştirin, "Bakım ve Onarım" maddesinde açıklanır.

**Not:** Kenarın yaklaşık 3 cm altına kadar dolu olması durumunda kir haznesi boşaltılmalıdır.

- Kuru süpürme sırasında cihaz otomatik olarak kapanacağı için, kir haznesindeki doluluk seviyesini düzenli olarak kontrol edin.

## Islak temizlik

### ⚠ **TEDBİR**

Yerel atık su işleme talimatlarına uyun.

- **Dikkat! Cihaz kir haznesi doluyken çalıştırılırsa, kapatma mekanizmasının geç tepki vermesi ve cihazın aşırı dolması olasılığı bulunmaktadır.**
- Sulu kirin tabanca ek yeri memesi ile emilmesi sırasında ya da ağırlıklı olarak su emilmesi durumunda, "Filtre temizleme" fonksiyonunun kapatılması önerilir.
- Maksimum sıvı seviyesine ulaşılması durumunda cihaz otomatik olarak kapatılır.
- Sulu süpürmenin tamamlanmasından sonra: Yassı katlama filtresini kurutun. Termik sondayı ve koruma başlığını nemli bir bezle temizleyin. Hazneyi nemli bir bezle temizleyin ve kurutun.

## Döner şalter

<b>1</b>	– Cihaz AÇIK – Filtre temizleme KAPALI
<b>0</b>	– Cihaz KAPALI
<b>1</b> Tact <sup>2</sup> 0 0 0 0	– Cihaz AÇIK – Filtre temizleme AÇIK

## Cihazı açın

- Şebeke fişini takın.  
Çalışmaya hazır kontrol lambası yanar.
- Cihazı döner şalterden açın.

## Otomatik filtre temizleme

Cihaz, özellikle ince tozda etkili olan yeni bir çift filtre temizleme sistemine sahiptir. Bu sırada, yassı katlama filtresi her 7,5 saniyede bir hava darbesiyle otomatik olarak temizlenir (titreşimli ses).

## Cihazın kapatılması

- Cihazı döner şalterden kapatın.
- Şebeke fişini prizden çekiniz.  
Kullanıma hazır kontrol lambası söndü.

## Her çalışmadan sonra

### Kabı boşaltınız

- Park frenlerini kilitleyin.

### Şekil A

- Oturtma mekanizmasının kilit açma mekanizmalarını yukarı çekin.
- İtme kolunu yukarı çekin. Haznenin kilidi açılır ve hazne indirilir.

### Şekil B

- Hazneyi tutamaktan tutarak dışarı çekin.
- Kabı boşaltın.
- Hazneyi yerine yerleştirin ve itme koluyla kilitleyin.

### ⚠ **UYARI**



**Ezilme tehlikesi! Kilitleme sırasında eliniz kesinlikle kir haznesi ve ara halka arasında tutmayın ya da kaldırma mekanizmasına yaklaştırmayın. İtme koluna basarak iki elinizle hazneyi kilitleyin.**

### Cihazın temizlenmesi

- Cihazın dışını ve içini tozunu alarak ve silerek nemli bir bezle temizleyin.

### Cihazın saklanması

- Elektrik kablosunu kablo tutucusuna sarın.
- Süpürme hortumunu itme koluna sarın.
- Taban memesi ve süpürme borusunu ilgili tutucuya takın.
- Cihazı kuru bir odada muhafaza edin ve yetkisiz kullanıma karşı emniyete alın.

## Taşıma

### ⚠ **TEDBİR**

**Yaralanma ve hasar tehlikesi! Taşıma sırasında cihazın ağırlığına dikkat edin.**

- Park frenlerini çözün ve cihazı itme kolundan itin.
- Yükleme için şaşiden tutun, itme kolundan tutmayın.
- Araçlarda taşıma sırasında, cihazı geçerli yönetmeliklere göre kaymaya ve devrilmeye karşı emniyete alın.

## Depolama

### ⚠ **TEDBİR**

**Yaralanma ve hasar tehlikesi! Depolama sırasında cihazın ağırlığına dikkat edin.**

Bu cihaz sadece iç mekanlarda depolanmalıdır.

## Koruma ve Bakım

### ⚠ **TEHLİKE**

**Cihazdaki tüm çalışmalardan önce cihazı kapatın ve elektrik fişini çekin.**

### Yassı katlama filtresinin değiştirilmesi

- Filtre kapağını açın.
- Yassı katlama filtresini değiştirin.
- Filtre kapağını kapatın; duyulur bir şekilde kilitlemelidir.

### Termik sondanın temizlenmesi

- Oturtma mekanizmasının kilit açma mekanizmalarını yukarı çekin.
- İtme kolunu yukarı çekin. Haznenin kilidi açılır ve hazne indirilir.
- Hazneyi tutamaktan tutarak dışarı çekin.
- Termik sondayı ve koruma başlığını nemli bir bezle temizleyin.
- Hazneyi yerine yerleştirin ve itme koluyla kilitleyin.

## Arızalarda yardım

### ⚠ TEHLİKE

Cihazdaki tüm çalışmalardan önce cihazı kapatın ve elektrik fişini çekin.

### Emme türbini çalışmıyor

- Akım beslemesinin prizini ve sigortasını kontrol edin.
- Cihazın elektrik kablosunu, elektrik fişini ve termik probunu kontrol edin.
- Cihazı açın.

### Vakum türbini kapanıyor

- Kabı boşaltın.
- Koruyucu başlığın mevcut olup olmadığını ve koruyucu başlığın yanındaki deliğin sağ oturtma mekanizmasını gösterip göstermediğini kontrol edin (bkz. Cihaz resmi).
- Termik sondayı ve koruma başlığını nemli bir bezle temizleyin.

### Hazne boşaldıktan sonra vakum türbini tekrar çalışmaya başlıyor

- Cihazı kapatın ve tekrar açın.
- Termik sondayı ve koruma başlığını nemli bir bezle temizleyin.

### Emme gücü dü

- Vakum memesi, vakum borusu, vakum hortumu ya da yassı katlama filtresindeki tıkanmaları giderin.
- Süpürme kafası ve haznenin doğru oturup oturmadığını kontrol edin.
- Filtre kapağını doğru şekilde kilitleyin.
- Yassı katlama filtresini değiştirin.

### Emme sırasında dışarı toz çıkıyor

- Yassı katlama filtresinin montaj konumunun doğru olup olmadığını kontrol edin.
- Yassı katlama filtresini değiştirin.

### Kapatma otomatığı (sulu süpürme) tepki vermiyor

- Termik sondayı ve koruma başlığını nemli bir bezle temizleyin.

### Otomatik filtre temizleme çalışmıyor

- Vakum hortumu bağlı değil.
- Kullanılan süpürge hortumu çok kısa (< 3m) veya çapı çok büyük.
- Müşteri hizmetlerine haber verin.

### Otomatik filtre temizleme kapatılmıyor

- Müşteri hizmetlerine haber verin.

### Garanti

Her ülkede yetkili distribütörümüz tarafından verilmiş garanti şartları geçerlidir. Garanti süresi içinde cihazınızda oluşan muhtemel hasarları, arızanın kaynağı üretim veya malzeme hatası olduğu sürece ücretsiz olarak karşılıyoruz. Garanti hakkınızdan yararlanmanızı gerektiren bir durum olduğu zaman, ilgili faturanız ile birlikte satıcınıza veya size en yakın yetkili servisimize başvurunuz.

## Aksesuarlar ve yedek parçalar

Sadece orijinal aksesuarlar ve orijinal yedek parçalar kullanın; cihazın güvenli şekilde ve arızasız işletilmesini garantilerler.

Aksesuarlar ve yedek parçalar hakkında bilgi için site-mizi ziyaret edin: [www.kaercher.com](http://www.kaercher.com).

- Teslimat kapsamında hiçbir aksesuar bulunmamaktadır. Aksesuarlar, uygulamaya göre ayrı olarak sipariş edilmelidir.
- Cihazın sorunsuz fonksiyonu sadece DN40 ve DN50 nominal vakum hortumu genişlikleriyle sağlanır.
- Yedek parçalar ve aksesuarları yetkili satıcınız ya da KÄRCHER temsilciliğinden temin edebilirsiniz.

## AB uygunluk bildirisi

İşbu belge ile aşağıda tanımlanan makinenin konsepti ve tasarımı ve tarafımızdan piyasaya sürülen modeliyle AB yönetmeliklerinin temel teşkil eden ilgili güvenlik ve sağlık yükümlülüklerine uygun olduğunu bildiririz. Onayımız olmadan cihazda herhangi bir değişiklik yapılması durumunda bu beyan geçerliliğini yitirir.

**Ürün:** Kuru ve yaş elektrikli süpürge

**Tip:** 1.576-xxx

**İlgili AB yönetmelikleri**

2006/42/EG (+2009/127/EG)

2011/65/EU

2014/30/EU

**Kullanılmış olan uyumlu standartlar**

EN 55014-1: 2017 + A11: 2020

EN 55014-2: 2015

EN 60335-1

EN 60335-2-69

EN IEC 61000-3-2: 2019

EN 61000-3-3: 2013 + A1: 2019

EN 62233: 2008

EN IEC 63000: 2018

**Kullanılmış ulusal standartlar**

-

5.966-010

İmzası bulunanlar, işletme yönetimi adına ve işletme yönetimi tarafından verilen vekaalete dayanarak işlem yapar.

Yönetici Ortak

M. Pfister

Kärcher Industrial Vacuuming GmbH

Robert-Bosch-Straße 4-8

73550 Waldstetten (Germany)

Tel.: +49 7171 94888-0

Faks: +49 7171 94888-528

Waldstetten, 2021/11/04

## Teknik Bilgiler

		IVC 60/24-2 *EU *CH	IVC 60/24-2 *GB
Şebeke gerilimi	V	220-240	110
Frekans	Hz	1~ 50/60	1~ 50/60
Maks. güç	W	2760	2450
Nominal güç	W	2400	2150
Kap içeriği	l	60	60
Hava miktarı (maks.)	l/s	2x 74	2x 66
Vakum (maks.)	kPa (mbar)	25,4 (254)	22,0 (220)
Koruma şekli	--	IP X4	IP X4
Koruma sınıfı	--	I	I
Süpürme hortumu bağlantısı (C-DN/C-ID)	DN	70	70
Süpürme hortumu nominal genişliği	DN	40/50	40/50
Uzunluk x Genişlik x Yükseklik	mm	970 x 690 x 995	970 x 690 x 995
Filtre yüzeyi	m <sup>2</sup>	0,95	0,95
Tipik çalışma ağırlığı	kg	60	60
Çevre sıcaklığı (maks.)	°C	+40	+40
<b>60335-2-69'a göre belirlenen değerler</b>			
Ses basıncı seviyesi L <sub>pA</sub>	dB(A)	73	73
Güvensizlik K <sub>pA</sub>	dB(A)	1	1
El-kol titreşim değeri	m/s <sup>2</sup>	<2,5	<2,5
Güvensizlik K	m/s <sup>2</sup>	0,2	0,2

Elektrik kablosu	H07RN-F 3x1,5 mm <sup>2</sup>	
	Parça No.	Kablo uzunluğu
EU	6.649-915.0	10 m
CH	6.650-168.0	10 m
Elektrik kablosu	H07RN-F 3x2,5 mm <sup>2</sup>	
	Parça No.	Kablo uzunluğu
GB	6.650-169.0	10 m



Перед первым применением вашего прибора прочитайте эту оригинальную инструкцию по эксплуатации, после этого действуйте соответственно и сохраните ее для дальнейшего пользования или для следующего владельца.

- Перед первым вводом в эксплуатацию обязательно прочтите указания по технике безопасности № 5.956-249.0!
- При несоблюдении инструкции и указаний по технике безопасности пылесос может выйти из строя, а для оператора и других лиц возникает риск получения травмы.
- При повреждениях, полученных во время транспортировки, немедленно свяжитесь с продавцом.

## Оглавление

Защита окружающей среды	RU	1
Степень опасности	RU	1
Использование по назначению	RU	1
Элементы прибора	RU	1
Начало работы	RU	2
Управление	RU	2
Транспортировка	RU	3
Хранение	RU	3
Уход и техническое обслуживание	RU	3
Помощь в случае неполадок	RU	3
Гарантия	RU	4
Принадлежности и запасные детали	RU	4
Заявление о соответствии EU	RU	4
Технические данные	RU	5

## Защита окружающей среды



Упаковочные материалы пригодны для вторичной переработки. Пожалуйста, не выбрасывайте упаковку вместе с бытовыми отходами, а сдайте ее в один из пунктов приема вторичного сырья.



Старые приборы содержат ценные перерабатываемые материалы, подлежащие передаче в пункты приемки вторичного сырья. Аккумуляторы, масло и иные подобные материалы не должны попадать в окружающую среду. Поэтому утилизируйте старые приборы через соответствующие системы приемки отходов.

### Инструкции по применению компонентов (REACH)

Актуальные сведения о компонентах приведены на веб-узле по следующему адресу:

[www.kaercher.com/REACH](http://www.kaercher.com/REACH)

## Степень опасности

### ⚠ ОПАСНОСТЬ

Указание относительно непосредственно грозящей опасности, которая приводит к тяжелым увечьям или к смерти.

### ⚠ ПРЕДУПРЕЖДЕНИЕ

Указание относительно возможной потенциально опасной ситуации, которая может привести к тяжелым увечьям или к смерти.

### ⚠ ОСТОРОЖНО

Указание на потенциально опасную ситуацию, которая может привести к получению легких травм.

### ВНИМАНИЕ

Указание относительно возможной потенциально опасной ситуации, которая может повлечь материальный ущерб.

## Использование по назначению

### ⚠ ПРЕДУПРЕЖДЕНИЕ

Прибор не предназначен для сбора вредной для здоровья пыли.

- Этот пылесос предназначен для влажной и сухой очистки поверхностей полов и стен.
- Прибор предназначен для применения в промышленных условиях, например, в складских цехах и производственных участках, а также в серийных машинах.
- Прибор не предназначен для погрузки с помощью крана.

## Элементы прибора

- 1 Сетевой шнур
- 2 Заводская табличка с данными
- 3 Чистка фильтра
- 4 Плоский складчатый фильтр
- 5 Всасывающая головка
- 6 Ручка всасывающего элемента
- 7 Правое устройство разблокировки механизма отвала
- 8 Прокладочное кольцо
- 9 Направляющие ролики мусорного бака
- 10 Пробка
- 11 Мусорный бак
- 12 Левое устройство разблокировки механизма отвала
- 13 Колесо
- 14 Блокировка всасывающей головки
- 15 Всасывающий патрубок
- 16 Направляющий ролик шасси со стопорным устройством
- 17 Держатель насадки для пола
- 18 Шасси
- 19 Сливная ванна
- 20 Ручка мусорного бака
- 21 Держатель для всасывающей трубки
- 22 Штепсельная вилка термозонда
- 23 Контрольная лампа готовности к эксплуатации
- 24 Поворотный переключатель
- 25 Крышка фильтра
- 26 Держатель кабеля
- 27 ведущая дуга
- 28 Отверстие в защитном колпачке
- 29 Защитная крышка
- 30 Термозонд



## Начало работы

- Поставить прибор в рабочую позицию, при необходимости зафиксировать стояночным тормозом.
- Вставить всасывающий шланг (не входит в объем поставки) во всасывающий патрубок.
- Перед началом работы проверить уровень заполнения мусорного бака и опорожнить его при необходимости.
- Убедиться, что мусорный бак установлен надлежащим образом.
- Подключить желаемые принадлежности (не входят в объем поставки).

## Управление

### ⚠ ОСТОРОЖНО

*Удаление складчатого фильтра во время работы запрещается.*

### Сухая чистка

#### ⚠ ОСТОРОЖНО

*При переходе от влажной чистки к сухой учитывать:*

*Всасывание сухой пыли при влажном фильтре может привести к возникновению засора и вывести фильтр из строя.*

- Перед использованием влажный фильтр следует хорошо просушить или заменить на сухой.
- В случае необходимости фильтр следует заменять, следуя указаниям в разделе "Уход и техническое обслуживание".

**Указание:** Мусорный бак необходимо опорожнить тогда, когда он заполнен до уровня примерно 3 см. от верхнего края.

- Регулярно проверять уровень заполнения мусорного бака, поскольку прибор не отключается автоматически во время чистки в сухом режиме.

### Влажная чистка

#### ⚠ ОСТОРОЖНО

*Соблюдайте местные предписания по обращению со сточными водами.*

- **Внимание! При вводе в эксплуатацию прибора с полным мусорным баком может возникнуть задержка отключения и переполнение прибора.**
- При засасывании влажной грязи насадкой для стыков, а также в тех случаях, когда преимущественно отсасывается большое количество воды, рекомендуется отключение функции "Чистка фильтра".
- При достижении максимального уровня жидкости прибор автоматически отключается.
- После завершения чистки во влажном режиме: Просушить складчатый фильтр. Очистить термозонд и защитную крышку при помощи влажной тряпки. Резервуар очистить с помощью влажной тряпки и высушить.

## Поворотный переключатель

	– Прибор ВКЛ – Система очистки фильтра ВКЛ
	– Прибор ВЫКЛ
	– Прибор ВКЛ – Система очистки фильтра ВКЛ

## Включение прибора

- Вставьте штепсельную вилку в электророзетку. Горит контрольная лампа готовности к эксплуатации.
- Включить прибор с помощью поворотного переключателя.

## Автоматическая чистка фильтра

Прибор оснащен новой, двойной системой очистки фильтра, особенно эффективным при работе с мелкой пылью. При этом с помощью подачи воздуха каждые 7,5 секунд происходит автоматическая очистка складчатого фильтра (пульсирующий звук).

## Выключение прибора

- Выключить прибор с помощью поворотного переключателя.
- Отсоедините прибор от электросети. Контрольная лампа готовности к эксплуатации гаснет.

## После каждой эксплуатации

### Опорожнить резервуар

- Зафиксировать стопорные устройства. Рисунок **A**
- Потянуть разблокировку механизма отвала вверх.
- Передвинуть вверх буксирную скобу. Произойдет разблокировка и опускание резервуара.

Рисунок **B**

- Снять резервуар с рукоятки.
- Опустошить бак.
- Заново установить резервуар и зафиксировать с помощью буксирной скобы.

### ⚠ ПРЕДУПРЕЖДЕНИЕ



**Опасность сдавливания! Во время блокирования ни в коем случае не держать руки между мусорным баком и прокладочным кольцом или рядом с механизмом подъемника. Зафиксировать резервуар посредством нажатия двумя руками на буксирную скобу.**

### Чистка прибора

- Очистить прибор снаружи и внутри пылесосом и протереть его влажной полотенцем.

## Хранение прибора

- Обмотать сетевой кабель вокруг держателя кабеля.
- Обмотать всасывающий шланг вокруг буксирной скобы.
- Поместить насадку для пола и всасывающую трубку в соответствующие держатели.
- Хранить прибор в сухом помещении, приняв при этом меры от несанкционированного использования.

## Транспортировка

### ⚠ **ОСТОРОЖНО**

*Опасность получения травм и повреждений! При транспортировке следует обратить внимание на вес устройства.*

- Опустить стояночный тормоз и установить устройство на буксирную скобу.
- Для погрузки прибор следует брать за шасси, а не за буксирную скобу.
- При перевозке аппарата в транспортных средствах следует учитывать действующие местные государственные нормы, направленные на защиту от скольжения и опрокидывания.

## Хранение

### ⚠ **ОСТОРОЖНО**

*Опасность получения травм и повреждений! При хранении следует обратить внимание на вес устройства.*

Это устройство разрешается хранить только во внутренних помещениях.

## Уход и техническое обслуживание

### ⚠ **ОПАСНОСТЬ**

*Перед проведением любых работ с прибором, выключить прибор и вытянуть штепсельную вилку.*

### Замена складчатого фильтра

- Открыть крышку фильтра.
- Заменить складчатый фильтр.
- Закрыть крышку фильтра так, чтобы был слышен щелчок.

### Очистка термозонда

- Потянуть разблокировку механизма отвала вверх.
- Передвинуть вверх буксирную скобу. Произойдет разблокировка и опускание резервуара.
- Снять резервуар с рукоятки.
- Очистить термозонд и защитную крышку при помощи влажной тряпки.
- Заново установить резервуар и зафиксировать с помощью буксирной скобы.

## Помощь в случае неполадок

### ⚠ **ОПАСНОСТЬ**

*Перед проведением любых работ с прибором, выключить прибор и вытянуть штепсельную вилку.*

### Всасывающая турбина не работает

- Проверить штепсельную розетку и предохранитель системы электропитания.
- Проверить сетевой кабель, штепсельную вилку и термозонд устройства.
- Включить аппарат.

### Всасывающая турбина отключается

- Опустошить бак.
- Убедиться в том, что защитный колпачок находится на месте, а отверстие в колпачке повернуто в сторону правой части механизма отвала (см. изображение прибора).
- Очистить термозонд и защитную крышку при помощи влажной тряпки.

### После опустошения бака всасывающая турбина не запускается

- Выключить прибор и снова включить.
- Очистить термозонд и защитную крышку при помощи влажной тряпки.

### Мощность всасывания упала

- Удалить мусор из всасывающего сопла, всасывающей трубки, всасывающего шланга или складчатого фильтра.
- Проверить правильность расположения всасывающей головки и бака.
- Правильно закрыть крышку фильтра так, чтобы она зафиксировалась.
- Заменить складчатый фильтр.

### Во время чистки из прибора выделяется пыль

- Проверить правильность установки складчатого фильтра.
- Заменить складчатый фильтр.

### Автоматическое отключение (чистка во влажном режиме) не срабатывает

- Очистить термозонд и защитную крышку при помощи влажной тряпки.

### Автоматическая чистка фильтра не выполняется

- Всасывающий шланг не подключен.
- Удлинитель для всасывающего шланга слишком короткий (< 3 м) или слишком широкий.
- Поставить в известность сервисную службу.

### Автоматическая чистка фильтра не выключается

- Поставить в известность сервисную службу.

## Гарантия

В каждой стране действуют соответственно гарантийные условия, изданные уполномоченной организацией сбыта нашей продукции в данной стране. Возможные неисправности прибора в течение гарантийного срока мы устраняем бесплатно, если причина заключается в дефектах материалов или ошибках при изготовлении. В случае возникновения претензий в течение гарантийного срока просьба обращаться, имея при себе чек о покупке, в торговую организацию, продавшую вам прибор или в ближайшую уполномоченную службу сервисного обслуживания.

Дата выпуска отображается на заводской табличке в закодированном виде.

При этом отдельные цифры имеют следующее значение::

Пример: 30190

- 3 год выпуска
- 0 столетие выпуска
- 1 десятилетие выпуска
- 9 вторая цифра месяца выпуска
- 0 первая цифра месяца выпуска

Таким образом, в данном примере код 30190 означает дату выпуска 09 / (2)013.

## Принадлежности и запасные детали

Используйте оригинальные принадлежности и запчасти — только они гарантируют безопасную и бесперебойную работу устройства.

Информацию о принадлежностях и запчастях вы можете найти на сайте [www.kaercher.com](http://www.kaercher.com).

- Принадлежности в объем поставки не входят. Необходимые в зависимости от предполагаемой работы принадлежности следует заказывать отдельно.
- Безупречное функционирование устройства обеспечивается только при использовании всасывающего шланга с номинальным диаметром DN40 и DN50.
- Запасные части и принадлежности Вы можете получить у Вашего дилера или в филиале фирмы KÄRCHER.

## Заявление о соответствии EU

Настоящим мы заявляем, что нижеуказанный прибор по своей концепции и конструкции, а также в осуществленном и допущенном нами к продаже исполнении отвечает соответствующим основным требованиям по безопасности и здоровью согласно директивам EU. При внесении изменений, не согласованных с нами, данное заявление теряет свою силу.

**Продукт** Пылесос для мокрой и сухой чистки

**Тип:** 1.576-xxx

**Основные директивы EU**

2006/42/EC (+2009/127/EC)

2011/65/EC

2014/30/EC

**Примененные гармонизированные нормы**

EN 55014–1: 2017 + A11: 2020

EN 55014–2: 2015

EN 60335–1

EN 60335–2–69

EN IEC 61000–3–2: 2019

EN 61000–3–3: 2013 + A1: 2019

EN 62233: 2008

EN IEC 63000: 2018

**Примененные внутригосударственные нормы**

-

5.966-010

Подписывающие лица действуют по поручению и на основании полномочий, предоставленных правлением фирмы.



Член общества, наделённый организационно-распорядительными функциями  
M. Pfister

Kärcher Industrial Vacuuming GmbH  
Robert-Bosch-Straße 4-8  
73550 Waldstetten (Germany)  
Тел.: +49 7171 94888-0  
Факс: +49 7171 94888-528  
Waldstetten, 2021/11/04

## Технические данные

		IVC 60/24-2 *EU *CH	IVC 60/24-2 *GB
Напряжение сети	В	220-240	110
Частота	Гц	1~ 50/60	1~ 50/60
Макс. мощность	Вт	2760	2450
Номинальная мощность	Вт	2400	2150
Емкость бака	л	60	60
Количество воздуха (макс.)	л/с	2х 74	2х 66
Нижнее давление (макс.)	кПа (мбар)	25,4 (254)	22,0 (220)
Тип защиты	--	IP X4	IP X4
Класс защиты	--	I	I
Гнездо для подключения шланга (C-DN/C-ID)	DN	70	70
Номинальный диаметр всасывающего шланга	DN	40/50	40/50
Длина х ширина х высота	мм	970 х 690 х 995	970 х 690 х 995
Активная поверхность фильтра	м <sup>2</sup>	0,95	0,95
Типичный рабочий вес	кг	60	60
Температура окружающей среды (макс.)	°С	+40	+40
<b>Значение установлено согласно стандарту EN 60335-2-69</b>			
Уровень шума дБ <sub>а</sub>	дБ(А)	73	73
Опасность К <sub>рА</sub>	дБ(А)	1	1
Значение вибрации рука-плечо	м/с <sup>2</sup>	<2,5	<2,5
Опасность К	м/с <sup>2</sup>	0,2	0,2

<b>Сетевой шнур</b>	H07RN-F 3x1,5 mm <sup>2</sup>	
	№ детали	Длина шнура
EU	6.649-915.0	10 м
CH	6.650-168.0	10 м
<b>Сетевой шнур</b>	H07RN-F 3x2,5 mm <sup>2</sup>	
	№ детали	Длина шнура
GB	6.650-169.0	10 м



A készülék első használata előtt olvassa el ezt az eredeti használati utasítást, ez alapján járjon el és tartsa meg a későbbi használatra vagy a következő tulajdonos számára.

- Az első üzembevétel előtt mindenképpen olvassa el az 5.956-249.0 sz. biztonsági utasításokat!
- A gépkönyv és a biztonságtechnikai utasítások be nem tartása esetén a készülék megrongálódhat és veszélybe kerülhet annak kezelője, illetve más személyek.
- Szállítási sérülések esetén azonnal tájékoztassa a kereskedőt.

## Tartalomjegyzék

Környezetvédelem	HU	1
Veszély fokozatok	HU	1
Rendeltetésszerű használat	HU	1
Készülék elemek	HU	1
Üzembevétel	HU	1
Használat	HU	1
Szállítás	HU	2
Tárolás	HU	2
Ápolás és karbantartás	HU	2
Segítség üzemzavar esetén	HU	3
Garancia	HU	3
Tartozékok és alkatrészek	HU	3
EU konformitási nyilatkozat	HU	3
Műszaki adatok	HU	4

## Környezetvédelem



A csomagolási anyagok újrahasznosíthatók. Kérjük, ne dobja a csomagolást a házi szemétkébe, hanem vigye el egy újrahasznosító helyre.

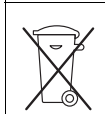

A használt készülékek értékes újrahasznosítható anyagokat tartalmaznak, amelyeket újrahasznosító helyen kell elhelyezni. Az elemeknek, olajnak és hasonló anyagoknak nem szabad a környezetbe kerülni. Ezért kérjük, a használt készülékeket megfelelő gyűjtőrendszeren keresztül távolítsa el.

### Megjegyzések a tartalmazott anyagokkal kapcsolatban (REACH)

Aktuális információkat a tartalmazott anyagokkal kapcsolatban a következő címen talál:

[www.kaercher.com/REACH](http://www.kaercher.com/REACH)

## Veszély fokozatok

### ⚠ VESZÉLY

Közvetlenül fenyegető veszélyre való figyelmeztetés, amely súlyos testi sérüléshez vagy halálhoz vezet.

### ⚠ FIGYELMEZTETÉS

Lehetséges veszélyes helyzetre való figyelmeztetés, amely súlyos testi sérüléshez vagy halálhoz vezethet.

### ⚠ VIGYÁZAT

Figyelmeztetés esetlegesen veszélyes helyzetre, amely könnyű sérüléshez vezethet.

### FIGYELEM

Lehetséges veszélyes helyzetre való figyelmeztetés, amely anyagi kárhoz vezethet.

## Rendeltetésszerű használat

### ⚠ FIGYELMEZTETÉS

A készülék nem alkalmas egészségre káros por felszívására.

- A پرسزویو padló- és falfelületek nedves és száraz tisztítására szolgál.
- Ez a készülék ipari használatra alkalmas, I. raktár- és gyártási területeken és gyártógépeken.
- A készüléket nem szabad daruval megemelni.

## Készülék elemek

- 1 Hálózati kábel
- 2 Típus tábla
- 3 Szűrőtisztítós
- 4 Lapos harmonikasűrő
- 5 Szívófej
- 6 A szívófej fogantyúja
- 7 Az ülepítő mechanika jobb oldali kioldása
- 8 Gyűrűbetét
- 9 A szeméttartály kormánygörgője
- 10 Zár dugója
- 11 Hulladéktartály
- 12 Az ülepítő mechanika bal oldali kioldása
- 13 Kerék
- 14 Szívófej zárja
- 15 Szívótámasztékok
- 16 Az alváz görgője rögzítőfékkel
- 17 Padlófej tartó
- 18 Alváz
- 19 Felfogóteknő
- 20 A szennytartály fogantyúja
- 21 Szívócső tartója
- 22 A hőérzékelő csatlakozó dugója
- 23 „Üzemkészlet” jelzőlámpa
- 24 Forgókapcsoló
- 25 Szűrőfedél
- 26 Kábel tartó
- 27 Tolókegység
- 28 Védőkupak nyílása
- 29 Védősapka
- 30 Hőérzékelő

## Üzembevétel

- A készüléket helyezze munkapozícióba, ha szükséges biztosítsa rögzítőfékkel.
- Szívócsövet (nem része a szállítási terjedelemben) helyezze be a szívócső csatlakozójába.
- A szennyvíztartály feltöltési szintjét a munka megkezdése előtt ellenőrizni kell és adott esetben a tartályt ki kell üríteni.
- Győződjön meg róla, hogy a szennytartály szabályszerűen van-e behelyezve.
- A kívánt tartozékot (nem része a szállítási terjedelemben) felhelyezni.

## Használat

### ⚠ VIGYÁZAT

Perszívózásakor sohasem szabad eltávolítani az összehajtható szűrőt.

## Száraz porszívózás

### ⚠ VIGYÁZAT

**Nedvesről szárazporszívózásra kapcsoláskor vegye figyelembe a következőket:**

Száraz por felszívásakor nedves szűrőelem esetén a szűrő eltömődik és használhatatlanná válhat.

- A nedves szűrőt használat előtt jól szárítsa meg vagy cserélje ki szárazra.
- Szükség esetén cserélje ki a szűrőt, az "Ápolás és karbantartás" pont alatt van leírva.

**Megjegyzés:** A szennytartályt ki kell üríteni, ha a felső szegély alatt kb. 3 cm-re megtelt.

- A szennytartály feltöltési szintjét rendszeresen ellenőrizni kell, mivel a készülék száraz porszívózás esetén nem kapcsol ki.

## Nedves porszívózás

### ⚠ VIGYÁZAT

**Vegye figyelembe a szennyvíz kezelésével kapcsolatos helyi előírásokat.**

- **Figyelem! Ha a készüléket megtelt szennytartállyal veszik üzembe, akkor fennáll a veszélye annak, hogy a kikapcsolás túl későn reagál és a készülék túlságosan megtelik.**
- Nedves piszok felszívása esetén a rés-szívófejjel, illetve ha döntően nagy folyadékmennyiséget szív fel, ajánlott a „Szűrőtisztító” funkció kikapcsolása.
- Amikor eléri a max. folyadékszintet, a készülék automatikusan lekapcsol.
- A nedves porszívózás befejezése után: Szárítsa meg az összehajtható szűrőt. A hőérzékelőt és a védőkupakot nedves ronggyal kell tisztítani. A tartályt nedves ronggyal tisztítsa ki és szárítsa meg.

## Forgókapcsoló

<b>1</b>	– Készülék BE – Szűrőtisztítás KI
<b>0</b>	– Készülék KI
<b>1</b> 	– Készülék BE – Szűrőtisztítás BE

## A készülék bekapcsolása

- Dugja be a hálózati csatlakozót.
- Az „Üzemkészlet” jelzőlámpa világít.
- A készüléket a forgókapcsolónál kapcsolja be.

## Automatikus szűrő letisztítás

A készülék újfajta, kettős szűrőtisztítással rendelkezik, ez különösen finom por esetén hatékony. Eközben az összehajtható szűrő minden 7,5 másodpercben léglökés által automatikusan tisztul (pulzáló zaj).

## A készülék kikapcsolása

- A készüléket a forgókapcsolónál kapcsolja ki.
- Húzza ki a hálózati dugót.
- Az „Üzemkészlet” jelzőlámpa kialszik.

## Minden üzem után

### A tartályt ürítse ki

- Rögzítőfejeket rögzíteni.

Ábra 

- Az ülepítő mechanika kioldását felfele húzni.
- Húzza fel a tolokengyelt. A tartály kiold és leeresztődik.

Ábra 

- A tartályt a fogantyúnál fogva húzza ki.
- Ürítse ki a tartályt.
- Helyezze be ismét a tartályt és reteszelve el a tolokengyelt.

### ⚠ FIGYELMEZTETÉS



**Összenyomásveszély! A bezárás alatt semmi esetre se tartsa kezét a hulladék-tartály és a gyűrűbetét között vagy nyúljon az emelőmechanika közelébe. A tartályt a tolokengyelt megnyomásával mindkét kézzel zárja el.**

### A készülék tisztítása

- A készüléket kívül-belül porszívóval és nedves ronggyal kell megtisztítani.

### A készülék tárolása

- A hálózati kábelt tekerje fel a kábeltartóra.
- A szivótömlőt tekerje fel a tolokengyelre.
- A padlófejet és a szivócsövet tegye a megfelelő tartóba.
- A készüléket száraz helyiségben állítsa le és biztosítsa illetéktelen használat ellen.

## Szállítás

### ⚠ VIGYÁZAT

**Sérülés- és rongálódásveszély! Szállítás esetén vegye figyelembe a készülék súlyát.**

- A rögzítőfejeket kioldani és a készüléket a tolokengyelnél tolni.
- A készüléket berakodáskor az alváznál kell megfogni és nem a tolokengyelnél.
- Járművel történő szállítás esetén a készüléket az adott irányelveknek megfelelően kell csúsztatni és borulás ellen biztosítani.

## Tárolás

### ⚠ VIGYÁZAT

**Sérülés- és rongálódásveszély! Tárolás esetén vegye figyelembe a készülék súlyát.**

Ezt a készüléket csak beltéri helyiségben szabad tárolni.

## Ápolás és karbantartás

### ⚠ VESZÉLY

**A készüléken történő bármiféle munka előtt kapcsolja ki a készüléket és húzza ki a hálózati csatlakozót.**

### Összehajtható szűrő cseréje

- Nyissa ki a szűrőfedelet.
- Cserélje ki az összehajtható szűrőt.
- Zárja be a szűrőfedelet, amelynek hallhatóan helyére kell kattannia.

### A hőérzékelő tisztítása

- Az ülepítő mechanika kioldását felfele húzni.
- Húzza fel a tolokengyelt. A tartály kiold és leeresztődik.
- A tartályt a fogantyúnál fogva húzza ki.
- A hőérzékelőt és a védőkupakot nedves ronggyal kell tisztítani.
- Helyezze be ismét a tartályt és reteszelve el a tolokengyelt.

## Segítség üzemzavar esetén

### ⚠ VESZÉLY

A készüléken történő bármiféle munka előtt kapcsolja ki a készüléket és húzza ki a hálózati csatlakozót.

#### A szívóturbina nem megy

- A dugaljat és az áramellátás biztosítékát ellenőrizni.
- A készülék hálózati kábelét, hálózati csatlakozóját és hőérzékelőjét ellenőrizni.
- Kapcsolja be a készüléket.

#### A szívóturbina kikapcsolódik

- Ūritse ki a tartályt.
- Ellenőrizze, hogy a védőkupak megvan-e és, hogy a védőkupak oldalsó nyílása a jobb oldali ülepítő mechanika felé mutat-e (lásd a készülék ábrát).
- A hőérzékelőt és a védőkupakot nedves ronggyal kell tisztítani.

#### A tartály kiürítése után a szívóturbina nem indul el újból

- Kapcsolja ki és ismét be a készüléket.
- A hőérzékelőt és a védőkupakot nedves ronggyal kell tisztítani.

#### Szívóerő alábhagy

- Távolítsa el a dugulásokat a szívófüvőkábel, szívócsőből, szívótmömlőből vagy összehajtható szűrőből.
- Ellenőrizze a szívófej és a tartály helyes illeszkedését.
- Kattintsa be helyesen a szűrőfedelmet.
- Cserélje ki az összehajtható szűrőt.

#### Porszívózásnál por áramlik ki

- Ellenőrizze, hogy az összehajtható szűrő helyesen van-e behelyezve.
- Cserélje ki az összehajtható szűrőt.

#### Lekapcsoló automata (nedves szívásnál) nem lép működésbe

- A hőérzékelőt és a védőkupakot nedves ronggyal kell tisztítani.

#### Az automatikus szűrőletisztítás nem működik

- A szívócső nincs csatlakoztatva.
- A használt szívótmömlő túl rövid (< 3m) vagy nagy az átmérője.
- Értesítse a szervizt.

#### Az automatikus szűrőletisztítást nem lehet kikapcsolni

- Értesítse a szervizt.

## Garancia

Minden országban az illetékes forgalmazónk által kiadott garancia feltételek érvényesek. Az esetleges üzemzavarokat az Ön készülékén a garancia lejártáig költségmentesen elhárítjuk, amennyiben anyag- vagy gyártási hiba az oka. Garanciális esetben kérjük, forduljon a vásárlást igazoló bizonylattal kereskedőjéhez vagy a legközelebbi hivatalos szakszervizhez.

## Tartozékok és alkatrészek

Kizárólag eredeti tartozékokat és eredeti pótalkatrészeket alkalmazzon, mivel ezek szavatolják a készülék biztonságos és zavartalan üzemét.

A tartozékokkal és pótalkatrészekkel kapcsolatos információkat a [www.kaercher.com](http://www.kaercher.com) oldalon olvashatja.

- A szállítmány nem tartalmaz tartozékokat. A konkrét alkalmazási esettől függően a tartozékokat külön kell megrendelni.
- A készülék hibamentes üzemeltetéséhez használjon kizárólag DN40 és DN50 névleges átmérőjű szívótmömlőt.
- Alkatrészeket és tartozékokat kereskedőjénél vagy KÄRCHER-telphelyen kaphat.

## EU konformitási nyilatkozat

Ezennel tanúsítjuk, hogy az alábbiakban megnevezett gép tervezése és építési módja alapján az általunk forgalomba hozott kivitelben megfelel az EU irányelvek vonatkozó, alapvető biztonsági és egészségügyi követelményeinek. A gép jóváhagyásunk nélkül történő módosítása esetén ez a nyilatkozat elveszti érvényességét. A készülék megfelel az EU-ban és Magyarországon (HU) harmonizált szabványoknak.

**Termék:** Nedves- és szárazporszívó

**Típus:** 1.576-xxx

**Vonatkozó európai közösségi irányelvek:**

2006/42/EK (+2009/127/EK)

2011/65/EU

2014/30/EU

**Alkalmazott harmonizált szabványok:**

EN 55014-1: 2017 + A11: 2020

EN 55014-2: 2015

EN 60335-1

EN 60335-2-69

EN IEC 61000-3-2: 2019

EN 61000-3-3: 2013 + A1: 2019

EN 62233: 2008

EN IEC 63000: 2018

**Alkalmazott összehangolt normák:**

-

5.966-010

Alulírottak az ügyvezetés megbízásából és felhatalmazásával cselekszenek.



ügyvezető társasági tag  
M. Pfister

Kärcher Industrial Vacuuming GmbH  
Robert-Bosch-Straße 4-8  
73550 Waldstetten (Germany)  
Tel.: +49 7171 94888-0  
Fax: +49 7171 94888-528  
Waldstetten, 2021/11/04

## Műszaki adatok

		IVC 60/24-2 *EU *CH	IVC 60/24-2 *GB
Hálózati feszültség	V	220-240	110
Frekvencia	Hz	1~ 50/60	1~ 50/60
Max. teljesítmény	W	2760	2450
Névleges teljesítmény	W	2400	2150
Tartály űrtartalom	l	60	60
Légmenyiség (max.)	l/s	2x 74	2x 66
Nyomáshiány (max.)	kPa (mbar)	25,4 (254)	22,0 (220)
Védelmi fokozat	--	IP X4	IP X4
Védelmi osztály	--	I	I
Szívótömlő csatlakozása (C-DN/C-ID)	DN	70	70
Szívócső névleges átmérője	DN	40/50	40/50
hosszúság x szélesség x magasság	mm	970 x 690 x 995	970 x 690 x 995
Szűrőfelület	m <sup>2</sup>	0,95	0,95
Tipikus üzemi súly	kg	60	60
Környezeti hőmérséklet (max.)	°C	+40	+40
<b>Az EN 60335-2-69 szerint megállapított értékek</b>			
Hangnyomás szint L <sub>pA</sub>	dB(A)	73	73
Bizonytalanság K <sub>pA</sub>	dB(A)	1	1
Kéz-kar vibrációs kibocsátási érték	m/s <sup>2</sup>	<2,5	<2,5
Bizonytalanság K	m/s <sup>2</sup>	0,2	0,2

<b>Hálózati kábel</b>	H07RN-F 3x1,5 mm <sup>2</sup>	
	Alkatrész szám	Kábelhosszúság
EU	6.649-915.0	10 m
CH	6.650-168.0	10 m
<b>Hálózati kábel</b>	H07RN-F 3x2,5 mm <sup>2</sup>	
	Alkatrész szám	Kábelhosszúság
GB	6.650-169.0	10 m





Před prvním použitím svého zařízení si přečtěte tento původní návod k používání, řiďte se jím a uložte jej pro pozdější použití nebo pro dalšího majitele.

- Před prvním uvedením do provozu bezpodmínečně čtěte bezpečnostní pokyny č. 5.956-249.0!
- V případě nedodržování provozních a bezpečnostních pokynů mohou vzniknout škody na přístroji a může dojít k ohrožení osob přístroj obsluhujících i ostatních.
- Při přepravních škodách ihned informujte obchodníka.

## Obsah

Ochrana životního prostředí	CS	1
Stupně nebezpečí	CS	1
Používání v souladu s určením	CS	1
Prvky přístroje	CS	1
Uvedení do provozu	CS	1
Obsluha	CS	1
Přeprava	CS	2
Ukládání	CS	2
Ošetřování a údržba	CS	2
Pomoc při poruchách	CS	3
Záruka	CS	3
Příslušenství a náhradní díly	CS	3
EU prohlášení o shodě	CS	3
Technické údaje	CS	4

## Ochrana životního prostředí



Obalové materiály jsou recyklovatelné. Obal nezhazujte do domovního odpadu, ale odevzdejte jej k opětovnému využití.

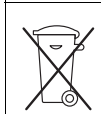

Přístroj je vyroben z hodnotných recyklovatelných materiálů, které je třeba znovu využít. Baterie, olej a podobné látky se nesmějí dostat do okolního prostředí. Použitá zařízení proto odevzdejte na příslušných sběrných místech.

### Informace o obsažených látkách (REACH)

Aktuální informace o obsažených látkách naleznete na adrese:

[www.kaercher.com/REACH](http://www.kaercher.com/REACH)

## Stupně nebezpečí

### ⚠ NEBEZPEČÍ

*Upozornění na bezprostředně hrozící nebezpečí, které vede k těžkým fyzickým zraněním nebo k usmrcení.*

### ⚠ VAROVÁNÍ

*Upozornění na potenciálně nebezpečnou situaci, která by mohla vést k těžkým fyzickým zraněním nebo k usmrcení.*

### ⚠ UPOZORNĚNÍ

*Upozornění na případnou nebezpečnou situaci, která může vést k lehkým fyzickým zraněním.*

### POZOR

*Upozornění na potenciálně nebezpečnou situaci, která může mít za následek poškození majetku.*

## Používání v souladu s určením

### ⚠ VAROVÁNÍ

*Zařízení není vhodné k odsávání prachů škodících zdraví.*

- Vysavač je určen k vlhkému i mokrému čištění ploch podlah a zdí.
- Tento přístroj je vhodný k průmyslovému použití, např. ve skladech a výrobních prostorách a na výrobních strojích.
- Není povoleno nakládat přístroj pomocí jeřábu.

## Prvky přístroje

- 1 Síťový kabel
- 2 typový štítek
- 3 Čištění filtru
- 4 Plochý skládaný filtr
- 5 Vysávací hlavice
- 6 Rukojeť sací hlavy
- 7 Právě odjištění sedimentační mechaniky
- 8 Mezikroužek
- 9 Vodicí kladka kalové nádoby
- 10 Ucpávka
- 11 Nádoba na nečistoty
- 12 Levé odjištění sedimentační mechaniky
- 13 Kolo
- 14 Uzamčení sací hlavy
- 15 Sací hrdlo
- 16 Vodicí kladka podvozku s ruční brzdou
- 17 Držák na podlahovou hubici
- 18 Podvozek
- 19 Jímka
- 20 Rukojeť kalové nádoby
- 21 Držák na sací trubku
- 22 Připojovací zástrčka termo-sondy
- 23 Kontrolka "Pohotovostní stav"
- 24 Otočný spínač
- 25 Kryt filtru
- 26 Držák kabelu
- 27 Posuvné rameno
- 28 Otevření ochranné krytky
- 29 Ochranná čepička
- 30 Termo-sonda

## Uvedení do provozu

- ➔ Uvedte přístroj do pracovní polohy, pokud je to nutné, zajistěte brzdou.
- ➔ Zasuňte sací hadici (není součástí dodávky) do sacího hrdla.
- ➔ Před začátkem práce zkontrolujte stav naplnění v kalové nádobě a nádobu příp. vyprázdněte.
- ➔ Zajistěte správné uložení byl kalové nádoby.
- ➔ Nasadte požadované příslušenství (není součástí dodávky).

## Obsluha

### ⚠ UPOZORNĚNÍ

*Při vysávání se nesmí v žádném případě filtrační skládaný sáček vyjmout.*

## Vysávání za sucha

### ⚠ UPOZORNĚNÍ

**Při změně vysávání za mokra na vysávání za sucha laskavě dbejte následujících pokynů:**

- Nasáváte-li suchý prach a filtrační element je přitom mokrý, filtr se ucpává a tím případně znehodnocuje.
- Než začnete vysávat za sucha, nechte mokrý filtr dobře vyschnout nebo ho vyměňte za suchý.
  - Pokud je to zapotřebí, filtr vyměňte, popis pod bodem "Péče a údržba".

**Upozornění:** Kalová nádoba se musí vyprázdnit, pokud je naplněna asi 3 cm pod horní okraj.

- Pravidelně kontrolujte stav naplnění v kalové nádobě, jelikož se přístroj při sání na sucho nevyplíná automaticky.



## Vysávání za mokra

### ⚠ UPOZORNĚNÍ

Dodržujte místní předpisy o zacházení s odpadní vodou.

- **Pozor!** Pokud spustíte přístroj s plnou kalovou nádobou, může dojít k tomu, že vypínání zareaguje příliš pozdě a dojde k přeplnění přístroje. Při vysávání mokrých nečistot štěrbínovou hubicí nebo vysáváte-li převážně velké množství kapaliny, doporučujeme Vám vypnout funkci „Očišťování filtru“.
- Dosáhne-li tekutina maximálního stavu, přístroj se automaticky vypne.
- Po ukončení mokrého sání: Vysušte plochý skládaný filtr. Vyčistěte termo-sondu a ochranou krytku vlhkým hadrem. Nádobu vyčistěte vlhkým hadrem a osušte.

### Otočný spínač

	<ul style="list-style-type: none"><li>– ZAP přístroje</li><li>– VYP očišťování filtru</li></ul>
	<ul style="list-style-type: none"><li>– VYP přístroje</li></ul>
	<ul style="list-style-type: none"><li>– ZAP přístroje</li><li>– ZAP očišťování filtru</li></ul>

### Zapnutí přístroje

- Zasuňte síťovou zástrčku do zásuvky. Kontrolka "Pohotovostní stav" svítí.
- Zapněte přístroj otočným spínačem.

### Automatické čištění filtru

Vysavač je vybaven nekonvenčním zařízením na dvojitě očišťování filtru, obzvlášť účinným na jemný prach. Filtrační skládaný sáček je při tom každých 7,5 vteřin samočinně vyčištěn nárazem vzduchu (doprovázeným charakteristickým zvukem).

### Vypnutí zařízení

- Vypněte přístroj otočným spínačem.
- Vytáhněte zástrčku ze sítě. Kontrolka "Pohotovostní stav" zhasne.

## Po každém použití

### Nádobu vyprázdněte

- Aretujte ruční brzdu.
- ilustrace 
- Vytáhněte odblokování sedimentační mechaniky směrem nahoru.
  - Posuvné rameno vytáhněte nahoru. Nádoba je odblokována a spustí se.

ilustrace 

- Vytáhněte nádobu za rukojeť.
- Nádobu vyprázdněte
- Nádobu opět nasadte a zajistěte posuvným ramenem.

### ⚠ VAROVÁNÍ



*Nebezpečí pohmoždění! Během zajišťování kalové nádoby nepokládejte ruce mezi nádobu a mezikroužek ani je nepřibližujte k vodícím čepům. Zajistěte nádobu tak, že oběma rukama stlačíte posuvné rameno!*

### Čištění přístroje

- Přístroj odsajte a utřete uvnitř i vně vlhkým hadrem.

### Uložení přístroje

- Síťový kabel navíhnete kolem držáku na kabel.
- Sací hadici navíhnete kolem posuvného ramene.
- Zasuňte podlahovou trysku a sací trubku do příslušného držáku.
- Přístroj uložte v suché místnosti a zabezpečte jej proti používání nepovolanými osobami.

## Převaha

### ⚠ UPOZORNĚNÍ

*Nebezpečí úrazu a nebezpečí poškození! Dbejte na hmotnost přístroje při přepravě.*

- Uvolníte zajišťovací brzdu a tlačte přístroj za posuvné rameno.
- Při přenášení uchopte zařízení za rukojeť nikoliv za posuvné rameno.
- Při přepravě v dopravních prostředcích zajistěte zařízení proti skluzu a překlopení podle platných předpisů.

## Ukládání

### ⚠ UPOZORNĚNÍ

*Nebezpečí úrazu a nebezpečí poškození! Dbejte na hmotnost přístroje při jeho uskladnění.*

Toto zařízení smí být uskladněno pouze v uzavřených prostorách.

## Ošetřování a údržba

### ⚠ NEBEZPEČÍ

*Před každou prací na zařízení vždy zařízení vypněte a vytáhněte síťovou zástrčku.*

### Výměna filtračního skládaného sáčku

- Otevřete víko filtru.
- Vyměňte filtrační skládaný sáček.
- Zavřete kryt filtru, musí být slyšet zaskočení západky.

### Čištění termo-sondy

- Vytáhněte odblokování sedimentační mechaniky směrem nahoru.
- Posuvné rameno vytáhněte nahoru. Nádoba je odblokována a spustí se.
- Vytáhněte nádobu za rukojeť.
- Vyčistěte termo-sondu a ochranou krytku vlhkým hadrem.
- Nádobu opět nasadte a zajistěte posuvným ramenem.

## Pomoc při poruchách

### ⚠ NEBEZPEČÍ

Před každou prací na zařízení vždy zařízení vypněte a vytáhněte síťovou zástrčku.

#### Sací čerpadlo neběží

- Zkontrolovat zásuvku a zajištění napájení.
- Zkontrolovat napájecí kabel, zástrčku a tepelnou sondu.
- Přístroj zapněte.

#### Sací turbína vypíná

- Nádobu vyprázdněte
- Zkontrolujte, zda je umístěna ochranná krytka a zda ukazuje boční otvor ochranné krytky ve směru pravé sedimentační mechaniky (viz zobrazení přístroje).
- Vyčistěte termo-sondu a ochranou krytku vlhkým hadrem.

#### Sací turbína se po vyprázdnění nádrže nerozběhne

- Přístroj vypněte a opět zapněte.
- Vyčistěte termo-sondu a ochranou krytku vlhkým hadrem.

#### Sací síla slabne

- Odstraňte případná ucpání ze sací hubice, sací trubky, sací hadice nebo filtračního skládaného sáčku.
- Zkontrolujte správné nasazení sací hlavy a nádoby.
- Kryt filtru uzavřete až do zaskočení západky.
- Vyměňte filtrační skládaný sáček.

#### Při vysávání dochází k emisi prachu

- Zkontrolujte správné usazení filtračního skládaného sáčku.
- Vyměňte filtrační skládaný sáček.

#### Automatické vypínání (vysávání za mokra) nefunguje

- Vyčistěte termo-sondu a ochranou krytku vlhkým hadrem.

#### Automatické čištění filtru nefunguje

- Sací hadice není připojena.
- Použitá sací hadice je příliš krátká (<3m) nebo má příliš velký průměr.
- Informujte zákaznický servis.

#### Automatické čištění filtru se nedá vypnout

- Informujte zákaznický servis.

## Záruka

V každé zemi platí záruční podmínky vydané příslušnou distribuční společností. Případné poruchy zařízení odstraníme během záruční lhůty bezplatně, pokud byl jejich příčinou vadný materiál nebo výrobní závady. V případě uplatňování nároku na záruku se s dokladem o zakoupení obraťte na prodejce nebo na nejbližší oddělení služeb zákazníkům.

## Příslušenství a náhradní díly

Používejte pouze originální příslušenství a originální náhradní díly, ty poskytují záruku bezpečného a bezporuchového provozu přístroje.

Informace o příslušenství a náhradních dílech naleznete na adrese [www.kaercher.com](http://www.kaercher.com).

- Příslušenství není součástí dodávky. Příslušenství je třeba podle druhu použití objednávat zvlášť.
- Bezvadnou funkčnost přístroje zaručují pouze jmenovité šířky sací hadice DN40 a DN50.
- Náhradní díly a příslušenství dostanete u Vašeho prodejce nebo na pobočce KÄRCHER.

## EU prohlášení o shodě

Tímto prohlašujeme, že níže označené stroje odpovídají jejich základní koncepcí a konstrukčním provedením, stejně jako námi do provozu uvedenými konkrétními provedeními, příslušným zásadním požadavkům o bezpečnosti a ochraně zdraví směrnic EU. Při jakýchkoli na stroji provedených změnách, které nebyly námi odsouhlaseny, pozbývá toto prohlášení svou platnost.

**Výrobek:** Vysavač za mokra a vysavač za sucha

**Typ:** 1.576-xxx

**Příslušné směrnice EU:**

2006/42/ES (+2009/127/ES)

2011/65/EU

2014/30/EU

**Použité harmonizační normy**

EN 55014–1: 2017 + A11: 2020

EN 55014–2: 2015

EN 60335–1

EN 60335–2–69

EN IEC 61000–3–2: 2019

EN 61000–3–3: 2013 + A1: 2019

EN 62233: 2008

EN IEC 63000: 2018

**Použité národní normy**

-

5.966-010

Podepsaní jednájí v pověření a s plnou mocí jednatelství



Společník jednatel  
M. Pfister

Kärcher Industrial Vacuuming GmbH  
Robert-Bosch-Straße 4-8  
73550 Waldstetten (Germany)  
Tel.: +49 7171 94888-0  
Fax: +49 7171 94888-528  
Waldstetten, 2021/11/04

## Technické údaje

		IVC 60/24-2 *EU *CH	IVC 60/24-2 *GB
Napětí sítě	V	220-240	110
Frekvence	Hz	1~ 50/60	1~ 50/60
Max. výkon	W	2760	2450
Jmenovitý výkon	W	2400	2150
Obsah nádoby	l	60	60
Množství vzduchu (max.)	l/s	2x 74	2x 66
Podtlak (max.)	kPa (mbar)	25,4 (254)	22,0 (220)
Ochrana	--	IP X4	IP X4
Ochranná třída	--	I	I
Přípojka sací hadice (C-DN/C-ID)	DN	70	70
Jmenovitá světlost sací hadice	DN	40/50	40/50
Délka x Šířka x Výška	mm	970 x 690 x 995	970 x 690 x 995
Filtrovací plocha	m <sup>2</sup>	0,95	0,95
Typická provozní hmotnost	kg	60	60
Okolní teplota (max.)	°C	+40	+40
<b>Zjištěné hodnoty dle EN 60335-2-69</b>			
Hladina akustického tlaku L <sub>PA</sub>	dB(A)	73	73
Kolísavost K <sub>PA</sub>	dB(A)	1	1
Hodnota vibrace ruka-paže	m/s <sup>2</sup>	<2,5	<2,5
Kolísavost K	m/s <sup>2</sup>	0,2	0,2

<b>Síťový kabel</b>	H07RN-F 3x1,5 mm <sup>2</sup>	
	Č. dílu	Délka kabelu
EU	6.649-915.0	10 m
CH	6.650-168.0	10 m
<b>Síťový kabel</b>	H07RN-F 3x2,5 mm <sup>2</sup>	
	Č. dílu	Délka kabelu
GB	6.650-169.0	10 m



Pred prvo uporabo Vaše naprave preberite to originalno navodilo za uporabo, ravajte se po njem in shranite ga za morebitno kasnejšo uporabo ali za naslednjega lastnika.

- Pred prvim zagonom obvezno preberite varnostna navodila št. 5.956-249.0!
- V primeru neupoštevanja navodila za uporabo in varnostnih napotkov lahko pride do poškodb na stroju in nevarnosti za uporabnika in druge osebe.
- V primeru transportnih poškodb takoj obvestite trgovca.

### Vsebinsko kazalo

Varstvo okolja	SL	1
Stopnje nevarnosti	SL	1
Namenska uporaba	SL	1
Elementi naprave	SL	1
Zagon	SL	1
Uporaba	SL	1
Transport	SL	2
Skladiščenje	SL	2
Vzdrževanje	SL	2
Pomoč pri motnjah	SL	3
Garancija	SL	3
Pribor in nadomestni deli	SL	3
Izjava EU o skladnosti	SL	3
Tehnični podatki	SL	4

### Varstvo okolja



Embalaza je primerna za recikliranje. Prosimo, da embalaže ne odvržete med gospodinjnske odpadke, temveč jo odložite v zbiralnik za ponovno obdelavo.

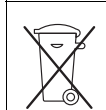

Stare naprave vsebujejo dragocene reciklirne materiale, ki jih je treba odvajati za ponovno uporabo. Baterije, olje in podobne snovi ne smejo priti v okolje. Zato stare naprave zavrzite v ustrezne zbiralne sisteme.

### Opozorila k sestavinam (REACH)

Aktualne informacije o sestavinah najdete na:

[www.kaercher.com/REACH](http://www.kaercher.com/REACH)

### Stopnje nevarnosti

#### ⚠ NEVARNOST

Opozorilo na neposredno nevarnost, ki vodi do težkih telesnih poškodb ali smrti.

#### ⚠ OPOZORILO

Opozorilo na možno nevarno situacijo, ki lahko vodi do težkih telesnih poškodb ali smrti.

#### ⚠ PREVIDNOST

Opozorilo na možno nevarno situacijo, ki lahko vodi do lažjih poškodb.

#### POZOR

Opozorilo na možno nevarno situacijo, ki lahko vodi do premoženjskih škod.

### Namenska uporaba

#### ⚠ OPOZORILO

Aparat ni primeren za sesanje zdravju škodljivega prahu.

- Ta sesalnik je namenjen mokremu in suhemu čiščenju talnih in stenskih površin.
- Ta naprava je primerna za industrijsko uporabo, npr. v skladiščnih in proizvodnih območjih in na proizvodnih strojih.
- Natovarjanje naprave z žerjavom ni dovoljeno.

### Elementi naprave

- 1 Omrežni kabel
- 2 Tipska tablica
- 3 Čiščenje filtra
- 4 Ploščato naguban filter
- 5 Sesalna glava
- 6 Ročaj sesalne glave
- 7 Desna deblokada snemljive mehanike
- 8 Vmesni obroček
- 9 Vodilno kolo zbiralnika umazanije
- 10 Zamašek
- 11 Zbiralnik umazanije
- 12 Leva deblokada snemljive mehanike
- 13 Kolo
- 14 Blokiranje sesalne glave
- 15 Sesalni nastavek
- 16 Vodilno kolo podvozja s fiksirno zavoro
- 17 Nosilec za talno šobo
- 18 Podvozje
- 19 Prestrežno korito
- 20 Ročaj zbiralnika umazanije
- 21 Držalo za sesalno cev
- 22 Priključni vtič termo sonde
- 23 Kontrolna lučka „Pripravljenost za obratovanje“
- 24 Vrtljivo stikalo
- 25 Pokrov filtra
- 26 Nosilec kabla
- 27 Potisno streme
- 28 Odprtina zaščitne kapice
- 29 Zaščitna kapa
- 30 Termo sonda

### Zagon

- ➔ Napravo postavite v delovni položaj, če je potrebno, jo zavaruje s fiksirno zavoro.
- ➔ Gibko sesalno cev (ni v obsegu dobave) vstavite v sesalni nastavek.
- ➔ Pred začetkom dela kontrolirajte nivo polnjenja v zbiralniku umazanije in zbiralnik po potrebi izpraznite.
- ➔ Prepričajte se, da je zbiralnik umazanije pravilno vstavljen.
- ➔ Natakните željeni pribor (ni v obsegu dobave).

### Uporaba

#### ⚠ PREVIDNOST

Pri sesanju se ploskega nagubanege filtra nikoli ne sme odstraniti.

## Suho sesanje

### ⚠ **PREVIDNOST**

**Pri spremembi z mokrega na suho sesanje upoštevajte:**

Sesanje suhega prahu z mokrim filtrskim elementom zamaši filter in ga lahko onesposobi.

- Moker filter pred uporabo dobro posušite ali pa ga zamenjajte s suhim.
- Po potrebi zamenjajte filter, kot je opisano pod točko "Nega in vzdrževanje".

**Opozorilo:** Zbiralnik umazanije se mora izprazniti, če je napolnjen do ca. 3 cm pod zgornjim robom.

- Redno kontrolirajte nivo polnjenja v zbiralniku umazanije, ker se naprava pri suhem sesanju ne izklopi avtomatično.

## Mokro sesanje

### ⚠ **PREVIDNOST**

Upoštevajte lokalne predpise za ravnanje z odpadno vodo.

- **Pozor! Če se zažene naprava s polnim zbiralnikom umazanije, obstaja možnost, da izklop reagira prepozno in se naprava preveč napolni.**
- Pri sesanju mokre umazanije s šobo za čiščenje fug, oziroma ko se pretežno vsesavajo velike količine tekočine, je priporočljivo izklopiti funkcijo "čiščenje filtra".
- Pri dosegu maks. nivoja tekočine se naprava avtomatsko izklopi.
- Po končanem mokrem sesanju: Posušite ploski nagubani filter. Termo sondo in zaščitno kapico očistite z vlažno krpo. Posodo očistite z vlažno krpo in jo posušite.

## Vrtljivo stikalo

<b>1</b>	<ul style="list-style-type: none"><li>– Naprava VKLOP</li><li>– Čiščenje filtra IZKLOP</li></ul>
<b>0</b>	<ul style="list-style-type: none"><li>– Naprava IZKLOP</li></ul>
<b>1</b> <small>Tact<sup>2</sup></small>	<ul style="list-style-type: none"><li>– Naprava VKLOP</li><li>– Čiščenje filtra VKLOP</li></ul>

## Vklop naprave

- Vtaknite omrežni vtič.
- Kontrolna lučka „Pripravljenost za obratovanje“ sveti.
- Napravo vklopite z vrtljivim stikalom.

## Avtomatsko čiščenje filtra

Naprava ima dvojno čiščenje filtra novega tipa, kar je posebej učinkovito pri drobnem prahu. Pri tem se ploski nagubani filter vsakih 7,5 sekund samodejno čisti s sunkom zraka (pulzirajoči zvok).

## Izklop stroja

- Napravo izklopite z vrtljivim stikalom.
- Izvlecite omrežni vtič.
- Kontrolna lučka „Pripravljenost za obratovanje“ ugasne.

## Po vsakem obratovanju

### Praznjenje posode

- Blokirate fiksne zavore.

Slika **A**

- Potegnite deblokade snemljive mehanike navzgor.
- Potisno streme potegnite navzgor. Zbiralnik se deblokira in spusti.

Slika **B**

- Zbiralnik izvlecite za ročaj.
- Izpraznite posodo.
- Zbiralnik ponovno vstavite in zablokirajte s potisnim stremenom.

### ⚠ **OPOZORILO**



*Nevarnost zmečkanja! Med blokiranje nikoli ne držite rok med zbiralnikom umazanije in vmesnim obročkom in jih ne vtikajte v bližino dvizne mehanike. Zbiralnik blokirajte tako, da z obema rokama zablokirate potisno streme.*

### Čiščenje naprave

- Napravo od znotraj in od zunaj posesajte in obrišite z vlažno krpo.

### Shranjevanje naprave

- Omrežni kabel navijte okoli nosilca kabla.
- Gibko sesalno cev navijte okoli potisnega stremena.
- Talno šobo in sesalno cev vtaknite v njihova držala.
- Napravo pospravite v suh prostor in jo zavarujte pred nepooblaščenno uporabo.

## Transport

### ⚠ **PREVIDNOST**

*Nevarnost poškodbe in škode! Pri transportu upoštevajte težo naprave.*

- Popustite fiksne zavore in napravo potisnite za potisno streme.
- Za nakladanje primite napravo za podvozje, ne za potisno streme.
- Pri transportu v vozilih napravo zavarujte proti zdrsu in prevrnitvi v skladu z vsakokratnimi veljavnimi smernicami.

## Skладиščenje

### ⚠ **PREVIDNOST**

*Nevarnost poškodbe in škode! Pri shranjevanju upoštevajte težo naprave.*

Ta naprava se sme shraniti le v notranjih prostorih.

## Vzdrževanje

### ⚠ **NEVARNOST**

*Pred vsimi deli na napravi, izklopite napravo in izvlecite omrežni vtič iz vtičnice.*

### Zamenjava ploskega nagubanega filtra

- Odprite pokrov filtra.
- Zamenjajte ploski nagubani filter.
- Zaprite pokrov filtra, ki se mora slišno zaskočiti.

## Čiščenje termo sonde

- Potegnite deblokade snemljive mehanike navzgor.
- Potisno stremite potegnite navzgor. Zbiralnik se deblokira in spusti.
- Zbiralnik izvlcite za ročaj.
- Termo sondo in zaščitno kapico očistite z vlažno krpo.
- Zbiralnik ponovno vstavite in zablokirajte s potisnim stremenom.

## Pomoč pri motnjah

### ⚠ NEVARNOST

Pred vsemi deli na napravi, izklopite napravo in izvlcite omrežni vtič iz vtičnice.

### Sesalna turbina ne teče

- Preverite vtičnico in varovalko oskrbe z električnim tokom.
- Preverite omrežni kabel, omrežni vtič in termo sondo naprave.
- Vključite napravo.

### Sesalna turbina se izklopi

- Izpraznite posodo.
- Kontrolirajte, ali obstaja zaščitna kapica in ali stranska odprtina zaščitne kapice kaže v smeri desne snemljive mehanike (glejte sliko naprave).
- Termo sondo in zaščitno kapico očistite z vlažno krpo.

### Sesalna turbina po praznjenju zbiralnika ne zažene

- Napravo izklopite in ponovno vključite.
- Termo sondo in zaščitno kapico očistite z vlažno krpo.

### Sesalna moč upada

- Odstranite zamašitev iz sesalne šobe, sesalne cevi, gibke sesalne cevi ali ploščato nagubanega filtra.
- Preverite pravilni nased sesalne glave in zbiralnika.
- Pravilno zaskočite pokrov filtra.
- Zamenjajte ploski nagubani filter.

### Izstopanje prahu med sesanjem

- Preverite pravilen vgradni položaj ploščato nagubanega filtra.
- Zamenjajte ploski nagubani filter.

### Izklopna avtomatika (mokro sesanje) ne reagira

- Termo sondo in zaščitno kapico očistite z vlažno krpo.

### Avtomatsko čiščenje filtra ne dela

- Gibka sesalna cev ni priključena.
- Uporabljena gibka sesalna cev je prekratka (< 3m) ali ima prevelik premer.
- Obvestite uporabniški servis.

### Avtomatskega čiščenja filtra ni možno izklopiti

- Obvestite uporabniški servis.

## Garancija

V vsaki državi veljajo garancijski pogoji, ki jih določa naše prodajno predstavništvo. Morebitne motnje na napravi, ki so posledica materialnih ali proizvodnih napak, v času garancije brezplačno odpravljamo. V primeru uveljavljanja garancije, se z originalnim računom obrnite na prodajalca oziroma najbližji uporabniški servis.

## Pribor in nadomestni deli

Uporabljajte samo originalen pribor in originalne nadomestne dele, ki zagotavljajo varno in nemoteno delovanje naprave.

Informacije o priboru in nadomestnih delih najdete na [www.kaercher.com](http://www.kaercher.com).

- V obsegu dobave ni vključen pribor. Pribor je potrebno glede na uporabo naročiti ločeno.
- Brezhibno delovanje naprave zagotavljajo samo nazivne širine sesalne gibke cevi DN40 in DN50.
- Nadomestne dele in pribor dobite pri svojem trgovcu ali pri podružnici podj. KÄRCHER.

## Izjava EU o skladnosti

S to izjavo potrjujemo, da spodaj omenjeni stroj zaradi svoje zasnove in načina izdelave ustreza temeljnim varnostnim in zdravstvenim zahtevam EU-standardov. Ta izjava izgubi svojo veljavnost, če kdo napravo spremeni brez našega soglasja.

**Proizvod:** Sesalnik za mokro in suho sesanje

**Tip:** 1.576-xxx

**Zadevne direktive EU:**

2006/42/ES (+2009/127/ES)

2011/65/EU

2014/30/EU

**Uporabljeni usklajeni standardi:**

EN 55014–1: 2017 + A11: 2020

EN 55014–2: 2015

EN 60335–1

EN 60335–2–69

EN IEC 61000–3–2: 2019

EN 61000–3–3: 2013 + A1: 2019

EN 62233: 2008

EN IEC 63000: 2018

**Uporabni nacionalni standardi:**

-

5.966-010

Podpisniki ravnajo po naročilu in s pooblastilom vodstva podjetja.

Direktor družbe

M. Pfister

Kärcher Industrial Vacuuming GmbH

Robert-Bosch-Straße 4-8

73550 Waldstetten (Germany)

Tel.: +49 7171 94888-0

Faks: +49 7171 94888-528

Waldstetten, 2021/11/04

## Tehnični podatki

		IVC 60/24-2 *EU *CH	IVC 60/24-2 *GB
Omrežna napetost	V	220–240	110
Frekvenca	Hz	1~ 50/60	1~ 50/60
Max. moč	W	2760	2450
Nazivna moč	W	2400	2150
Vsečina zbiralnika	l	60	60
Količina zraka (max.)	l/s	2 x 74	2 x 66
Podtlak (max.)	kPa (mbar)	25,4 (254)	22,0 (220)
Vrsta zaščite	--	IP X4	IP X4
Razred zaščite	--	I	I
Priključek gibke sesalne cevi (C-DN/C-ID)	DN	70	70
Nazivna širina gibke sesalne cevi	DN	40/50	40/50
Dolžina x širina x višina	mm	970 x 690 x 995	970 x 690 x 995
Površina filtra	m <sup>2</sup>	0,95	0,95
Tipična delovna teža	kg	60	60
Okoljska temperatura (max.)	°C	+40	+40
<b>Ugotovljene vrednosti v skladu z EN 60335-2-69</b>			
Nivo hrupa L <sub>PA</sub>	dB(A)	73	73
Negotovost K <sub>PA</sub>	dB(A)	1	1
Vrednost vibracij dlan-roka	m/s <sup>2</sup>	< 2,5	< 2,5
Negotovost K	m/s <sup>2</sup>	0,2	0,2

<b>Omrežni kabel</b>	H07RN-F 3x1,5 mm <sup>2</sup>	
	Št. delov	Dolžina kabla
EU	6.649-915.0	10 m
CH	6.650-168.0	10 m
<b>Omrežni kabel</b>	H07RN-F 3x2,5 mm <sup>2</sup>	
	Št. delov	Dolžina kabla
GB	6.650-169.0	10 m





Przed pierwszym użyciem urządzenia należy przeczytać oryginalną instrukcję obsługi, postępować według jej wskazań i zachować ją do późniejszego wykorzystania lub dla następnego użytkownika.

- Przed pierwszym uruchomieniem należy koniecznie przeczytać zasady bezpieczeństwa nr 5.956-249.0!
- Nieprzestrzeganie wskazówek zawartych w niniejszej instrukcji obsługi i wskazówek bezpieczeństwa może prowadzić do uszkodzenia urządzenia oraz sytuacji niebezpiecznych dla obsługującego lub innych osób.
- Ewentualne uszkodzenia transportowe należy niezwłocznie zgłosić sprzedawcy.

## Spis treści

Ochrona środowiska	PL	1
Stopnie zagrożenia	PL	1
Użytkowanie zgodne z przeznaczeniem	PL	1
Elementy urządzenia	PL	1
Uruchamianie	PL	1
Obsługa	PL	1
Transport	PL	2
Przechowywanie	PL	2
Czyszczenie i konserwacja	PL	2
Usuwanie usterek	PL	3
Gwarancja	PL	3
Wyposażenie dodatkowe i części zamienne	PL	3
Deklaracja zgodności UE	PL	4
Dane techniczne	PL	4

## Ochrona środowiska



Materiał, z którego wykonano opakowanie nadaje się do powtórnego przetworzenia. Prosimy nie wyrzucać opakowania do śmieci z gospodarstw domowych, lecz oddać do recyklingu.



Zużyte urządzenia zawierają cenne surowce wtórne, które powinny być oddane do utylizacji. Akumulatory, olej i tym podobne substancje nie powinny przedostać się do środowiska naturalnego. Prosimy o utylizację starych urządzeń w odpowiednich placówkach zbierających surowce wtórne.

### Wskazówki dotyczące składników (REACH)

Aktualne informacje dotyczące składników znajdują się pod: [www.kaercher.com/REACH](http://www.kaercher.com/REACH)

## Stopnie zagrożenia

### ⚠ NIEBEZPIECZEŃSTWO

Wskazówka dot. bezpośredniego zagrożenia, prowadzącego do ciężkich obrażeń ciała lub do śmierci.

### ⚠ OSTRZEŻENIE

Wskazówka dot. możliwie niebezpiecznej sytuacji, mogącej prowadzić do ciężkich obrażeń ciała lub śmierci.

### ⚠ OSTROŻNIE

Wskazówka dot. możliwie niebezpiecznej sytuacji, która może prowadzić do lekkich zranień.

### UWAGA

Wskazówka dot. możliwie niebezpiecznej sytuacji, która może prowadzić do szkód materialnych.

## Użytkowanie zgodne z przeznaczeniem

### ⚠ OSTRZEŻENIE

Urządzenie nie nadaje się do odsysania pyłów szkodliwych dla zdrowia.

- Odkurza przeznaczony jest do czyszczenia na mokro i na sucho powierzchni podłóg i ścian.
- Niniejsze urządzenie przeznaczone jest do zastosowania przemysłowego, np. na składach, w obszarach produkcji oraz przy maszynach produkcyjnych.
- Niedopuszczalne jest transportowanie urządzenia przy użyciu żurawia.

## Elementy urządzenia

- 1 Kabel sieciowy
- 2 Tabliczka identyfikacyjna
- 3 Czyszczenie filtra
- 4 Płaski filtr falisty
- 5 Głowica ssąca
- 6 Uchwyt głowicy ssącej
- 7 Odryglowanie prawej blokady mechaniki osadzania
- 8 Pierścień pośredni
- 9 Kółko skrętne zbiornika na zanieczyszczenia
- 10 Korek zatyczkowy
- 11 Zbiornik na zanieczyszczenia
- 12 Odryglowanie lewej blokady mechaniki osadzania
- 13 Koło
- 14 Ryglowanie głowicy ssącej
- 15 Króciec ssący
- 16 Kółko skrętne podwozia z hamulcem postojowym
- 17 Uchwyt na dyszę podłogową
- 18 Podwozie
- 19 Miska przechwytyjąca
- 20 Rękojeść zbiornika na zanieczyszczenia
- 21 Uchwyt na rurę ssącą
- 22 Wtyczka przyłączeniowa termosondy
- 23 Kontrolka „Gotowość do pracy”
- 24 Pokrętko
- 25 Pokrywa filtra
- 26 Klips na kabel
- 27 Uchwyt do prowadzenia
- 28 Otwarcie kapturka ochronnego
- 29 Kołpak ochronny
- 30 Termosonda

## Uruchamianie

- Urządzenie ustawić w miejscu pracy, w razie potrzeby zabezpieczyć hamulcem.
- Włożyć wężyk do zasysania (nie objętego zakresem dostawy) do króćca ssącego.
- Przed rozpoczęciem pracy skontrolować poziom napełnienia zbiornika na zanieczyszczenia i w razie potrzeby go opróżnić.
- Zapewnić, by zbiornik na zanieczyszczenia używany był właściwie.
- Założyć żądane akcesoria (nie objęte zakresem dostawy).

## Obsługa

### ⚠ OSTROŻNIE

Podczas odkurzania nigdy nie wyjmować płaskiego filtra falistego.

## Odkurzanie na sucho

### ⚠ OSTROŻNIE

**W przypadku przejścia od odkurzania na mokro do odkurzania na sucho:**

Odkurzanie suchego pyłu, gdy filtr jest mokry, może spowodować jego zapchanie i uszkodzenie.

- Mokry filtr należy przed użyciem dobrze wysuszyć lub wymienić na suchy.
- W razie potrzeby wymienić filtr, patrz punkt „Czyszczenie i konserwacja”.

**Wskazówka:** Zbiornik na zanieczyszczenia należy opróżnić, gdy jest on wypełniony do ok. 3 cm poniżej górnej krawędzi.

- Regularnie kontrolować poziom napelnienia zbiornika na zanieczyszczenia, gdyż przy odkurzaniu na sucho urządzenie nie wyłącza się automatycznie.

## Odkurzanie na mokro

### ⚠ OSTROŻNIE

Przestrzegać miejscowych przepisów dotyczących postępowania z brudną wodą.

- **Uwaga! Gdy urządzenie jest włączone przy pełnym zbiorniku na zanieczyszczenia, istnieje możliwość, że układ wyłączający zareaguje za późno i nastąpi przepełnienie urządzenia.**
- Podczas zasysania mokrych zanieczyszczeń dyszą do szczelin, ewentualnie gdy do zbiornika zasysana jest przede wszystkim woda, zalecane jest wyłączenie funkcji „Oczyszczanie filtra”.
- Po osiągnięciu maksymalnego poziomu cieczy urządzenie wyłącza się samoczynnie.
- Po zakończeniu odkurzania na mokro: Płaski filtr falisty pozostawić do wyschnięcia Termosondę i kapturek ochronny oczyścić wilgotną szmatką. Zbiornik oczyścić wilgotną szmatką i osuszyć.

## Przełącznik obrotowy

<b>1</b>	<ul style="list-style-type: none"><li>– WŁĄCZYĆ urządzenie</li><li>– WYŁĄCZYĆ oczyszczanie filtra</li></ul>
<b>0</b>	<ul style="list-style-type: none"><li>– WYŁĄCZYĆ urządzenie</li></ul>
<b>1</b> 	<ul style="list-style-type: none"><li>– WŁĄCZYĆ urządzenie</li><li>– WŁĄCZYĆ oczyszczanie filtra</li></ul>

## Włączenie urządzenia

- Podłączyć urządzenie do zasilania. Świeci się kontrolka „Gotowość do pracy”.
- Włączyć urządzenie przy użyciu przełącznika obrotowego.

## Automatyczny system oczyszczania filtra

Urządzenie jest wyposażone w nowoczesny, podwójny system oczyszczania filtra, który jest szczególnie skuteczny w przypadku drobnego pyłu. Przy tym płaski filtr falisty jest co 7,5 sekund automatycznie czyszczony podmuchem powietrza (pulsujący szelekt).

## Wyłączanie urządzenia

- Wyłączyć urządzenie przy użyciu przełącznika obrotowego.
- Wyciągnąć wtyczkę z gniazda zasilającego. Gaśnie kontrolka „Gotowość do pracy”.

## Po każdym użyciu

### Opróżnić zbiornik

- Zablokować hamulce postojowe.
- Rysunek **A**
- Blokada mechaniki osadzania pociągnać ku górze.
  - Wyjąć pałąk przesuwny ku górze. Następuje odryglowanie i opuszczenie zbiornika.

### Rysunek **B**

- Wyjąć zbiornik przy uchwycie.
- Opróżnić zbiornik.
- Ponownie założyć zbiornik i zaryglować pałąkiem przesunym.

### ⚠ OSTRZEŻENIE



**Niebezpieczeństwo zgniecenia!** W trakcie ryglowania w żadnym wypadku nie trzymać rąk między zbiornikiem na zanieczyszczenia a pierścieniem pośrednim, ani nie wkładać ich w pobliże mechanicznego urządzenia podnoszącego. Zaryglować zbiornik przez użycie pałąka przesunowego obiema rękoma.

### Czyszczenie urządzenia

- Wycyścić urządzenie od wewnątrz i od zewnątrz poprzez odkurzenie i wytarcie wilgotną szmatką.

## Przechowywanie urządzenia

- Owinąć przewód zasilający o uchwyt kabla.
- Okręcić wężyk do zasysania o pałąk przesuwny.
- Wsunąć dyszę do podłóg i rurę ssącą do właściwego uchwytu.
- Odstawić urządzenie do suchego pomieszczenia i zabezpieczyć przed użytkowaniem przez osoby nieuprawnione.

## Transport

### ⚠ OSTROŻNIE

**Niebezpieczeństwo zranienia i uszkodzenia!** Zwrócić uwagę na ciężar urządzenia w czasie transportu.

- Zwolnić hamulce postojowy i przesunąć urządzenie używając pałąka przesunowego.
- Do przeladunku urządzenie przytrzymać za podwozie, a nie przy pałąku przesunowym.
- W trakcie transportu w pojazdach należy urządzenie zabezpieczyć przed poślizgiem i przechyleniem zgodnie z obowiązującymi przepisami.

## Przechowywanie

### ⚠ OSTROŻNIE

**Niebezpieczeństwo zranienia i uszkodzenia!** Zwrócić uwagę na ciężar urządzenia przy jego przechowywaniu. Urządzenie może być przechowywane jedynie w pomieszczeniach wewnętrznych.

## Czyszczenie i konserwacja

### ⚠ NIEBEZPIECZEŃSTWO

Przed przystąpieniem do wszelkich prac w obrębie urządzenia należy wyłączyć urządzenie i odłączyć przewód sieciowy od zasilania.

### Wymiana płaskiego filtra falistego

- Otworzyć pokrywę filtra.
- Wymienić płaski filtr falisty.
- Zamknąć pokrywę filtra, która powinna słyszalnie się zatrzaskać.

### Czyszczenie termosondy

- Blokadę mechaniki osadzania pociągnąć ku górze.
- Wyjąć pałąk przesuwny ku górze. Następuje odryglowanie i opuszczenie zbiornika.
- Wyjąć zbiornik przy uchwycie.
- Termosondę i kapturek ochronny oczyścić wilgotną szmatką.
- Ponownie założyć zbiornik i zaryglować pałąkiem przesuwным.

### Usuwanie usterek

**⚠ NIEBEZPIECZEŃSTWO**  
*Przed przystąpieniem do wszelkich prac w obrębie urządzenia należy wyłączyć urządzenie i odłączyć przewód sieciowy od zasilania.*

### Turbina ssąca nie pracuje

- Sprawdzić gniazdko i bezpiecznik zasilania.
- Sprawdzić kabel sieciowy, wtyczkę sieciową i termosondę urządzenia.
- Włączyć urządzenie.

### Turbina ssąca wyłącza się

- Opróżnić zbiornik.
- Skontrolować, czy istnieje kapturek ochronny i jego boczne otwarcie wskazuje w kierunku prawej mechaniki osadzania (patrz rysunek urządzenia).
- Termosondę i kapturek ochronny oczyścić wilgotną szmatką.

### Po opróżnieniu zbiornika turbina ssąca nie włącza się ponownie

- Wyłączyć urządzenie, a następnie ponownie włączyć.
- Termosondę i kapturek ochronny oczyścić wilgotną szmatką.

### Moc ssania słabnie

- Usunąć zatopy z dyszy ssącej, rury ssącej, węża ssącego albo filtra wkładowego.
- Założyć głowicę ssącą i zbiornik sprawdzić ich właściwe osadzenie.
- Dobrze zatrzaskać pokrywę filtra.
- Wymienić płaski filtr falisty.

### Podczas odsysania wydostaje się pył

- Sprawdzić poprawną pozycję montażową płaskiego filtra falistego.
- Wymienić płaski filtr falisty.

### Nie działa automatyczne wyłączanie (odkurzanie na mokro)

- Termosondę i kapturek ochronny oczyścić wilgotną szmatką.

### Automatyczne oczyszczanie filtra nie działa

- Wąż ssący nie jest podłączony.
- Używany wąż do zasysania jest zbyt krótki (< 3 m) lub ma zbyt wielką średnicę.
- Zawiadomić serwis.

### Nie można wyłączyć automatycznego czyszczenia filtra

- Zawiadomić serwis.

### Gwarancja

W każdym kraju obowiązują warunki gwarancji określone przez odpowiedniego lokalnego dystrybutora. Ewentualne usterki urządzenia usuwane są w okresie gwarancji bezpłatnie, o ile spowodowane są błędem materiałowym lub produkcyjnym. W sprawach napraw gwarancyjnych prosimy kierować się z dowodem zakupu do dystrybutora lub do autoryzowanego punktu serwisowego.

### Wypożyczenie dodatkowe i części zamienne

Stosować tylko oryginalne akcesoria i części zamienne, które gwarantują niezawodną i bezusterkową eksploatację przyrządu.

Informacje dotyczące akcesoriów i części zamiennych można znaleźć na stronie internetowej [www.kaercher.com](http://www.kaercher.com).

- Zakres dostawy nie obejmuje akcesoriów. Akcesoria należy zamówić oddzielnie w zależności od aplikacji.
- Prawidłowe funkcjonowanie urządzenia gwarantują wyłącznie wymiary znamionowe węża ssącego DN40 i DN50.
- Części zamienne i akcesoria dostępne są u sprzedawcy albo w oddziale firmy KÄRCHER.

## Deklaracja zgodności UE

Niniejszym oświadczamy, że określone poniżej urządzenie odpowiada pod względem koncepcji, konstrukcji oraz wprowadzonej przez nas do handlu wersji obowiązującym wymogom dyrektywy UE dotyczącym wymagań w zakresie bezpieczeństwa i zdrowia. Wszelkie nieuzgodnione z nami modyfikacje urządzenia powodują utratę ważności tego oświadczenia.

**Produkt:** Odkurzacz do pracy na mokro i suchy

**Typ:** 1.576-xxx

**Obowiązujące dyrektywy UE**

2006/42/WE (+2009/127/WE)

2011/65/UE

2014/30/UE

**Zastosowane normy zharmonizowane**

EN 55014-1: 2017 + A11: 2020

EN 55014-2: 2015

EN 60335-1

EN 60335-2-69

EN IEC 61000-3-2: 2019

EN 61000-3-3: 2013 + A1: 2019

EN 62233: 2008

EN IEC 63000: 2018

## Zastosowane normy krajowe

-

5.966-010

Z upoważnienia zarządu przedsiębiorstwa

Prezes zarządu

M. Pfister

Kärcher Industrial Vacuuming GmbH

Robert-Bosch-Straße 4-8

73550 Waldstetten (Germany)

Tel.: +49 7171 94888-0

Faks: +49 7171 94888-528

Waldstetten, 2021/11/04

## Dane techniczne

		IVC 60/24-2 *EU *CH	IVC 60/24-2 *GB
Napięcie zasilające	V	220-240	110
Częstotliwość	Hz	1~ 50/60	1~ 50/60
Moc maksymalna	W	2760	2450
Moc znamionowa	W	2400	2150
Pojemność zbiornika	l	60	60
Ilość powietrza (maks.)	l/s	2x 74	2x 66
Podciśnienie (maks.)	kPa (mbar)	25,4 (254)	22,0 (220)
Stopień ochrony	--	IP X4	IP X4
Klasa ochronności	--	I	I
Przyłącze wężyka do zasysania (C-DN/C-ID)	DN	70	70
Średnica nominalna wężyka do zasysania	DN	40/50	40/50
Dług. x szer. x wys.	mm	970 x 690 x 995	970 x 690 x 995
Powierzchnia filtra	m <sup>2</sup>	0,95	0,95
Typowy ciężar roboczy	kg	60	60
Temperatura otoczenia (maks.)	°C	+40	+40
<b>Wartości określone zgodnie z EN 60335-2-69</b>			
Poziom ciśnienie akustyczne L <sub>PA</sub>	dB(A)	73	73
Niepewność pomiaru K <sub>PA</sub>	dB(A)	1	1
Drgania przenoszone przez kończynę górną	m/s <sup>2</sup>	<2,5	<2,5
Niepewność pomiaru K	m/s <sup>2</sup>	0,2	0,2

<b>Kabel sieciowy</b>	H07RN-F 3x1,5 mm <sup>2</sup>	
	Nr części	Długość kabla
EU	6.649-915.0	10 m
CH	6.650-168.0	10 m
<b>Kabel sieciowy</b>	H07RN-F 3x2,5 mm <sup>2</sup>	
	Nr części	Długość kabla
GB	6.650-169.0	10 m



Înainte de prima utilizare a aparatului dvs. citiți acest instrucțiunile original, respectați instrucțiunile cuprinse în acesta și păstrați-l pentru întrebuințarea ulterioară sau pentru următorii posesori.

- Înainte de prima utilizare citiți neapărat măsurile de siguranță nr. 5.956-249.0!
- În cazul nerespectării instrucțiunilor de utilizare și a măsurilor de siguranță, aparatul poate fi deteriorat și siguranța persoanei care utilizează aparatul, respectiv a altor persoane, poate fi pusă în pericol.
- În cazul în care aparatul a fost deteriorat în timpul transportului, informați imediat comerciantul.

## Cuprins

Protecția mediului înconjurător	RO	1
Trepte de pericol	RO	1
Utilizarea corectă	RO	1
Elementele aparatului	RO	1
Punerea în funcțiune	RO	1
Utilizarea	RO	1
Transport	RO	2
Depozitarea	RO	2
Îngrijirea și întreținerea	RO	2
Remediarea defecțiunilor	RO	3
Garanție	RO	3
Accesorii și piese de schimb	RO	3
Declarație UE de conformitate	RO	4
Date tehnice	RO	4

## Protecția mediului înconjurător



Materialele de ambalare sunt reciclabile. Ambalajele nu trebuie aruncate în guniul menajer, ci trebuie duse la un centru de colectare și revalorificare a deșeurilor.



Aparatele vechi conțin materiale reciclabile valoroase, care pot fi supuse unui proces de revalorificare. Bateriile, uleiul și substanțele asemănătoare nu trebuie să ajungă în mediul înconjurător. Din acest motiv, vă rugăm să apelați la centrele de colectare abilitate pentru eliminarea aparatelor vechi.

## Observații referitoare la materialele conținute (REACH)

Informații actuale referitoare la materialele conținute puteți găsi la adresa:

[www.kaercher.com/REACH](http://www.kaercher.com/REACH)

## Trepte de pericol

### ⚠ PERICOL

Indicație referitoare la un pericol iminent, care duce la vătămări corporale grave sau moarte.

### ⚠ AVERTIZARE

Indicație referitoare la o posibilă situație periculoasă, care ar putea duce la vătămări corporale grave sau moarte.

### ⚠ PRECAUȚIE

Indică o posibilă situație periculoasă, care ar putea duce la vătămări corporale ușoare.

### ATENȚIE

Indicație referitoare la o posibilă situație periculoasă, care ar putea duce la pagube materiale.

## Utilizarea corectă

### ⚠ AVERTIZARE

Aparatul nu este prevăzut pentru aspirarea pulberilor nocive.

- Aspiratorul este proiectat pentru curățarea umedă și uscată a podelelor și a pereților.
- Acest aparat poate fi folosit în domeniul industrial, de ex. în spații de depozitare și de producție și la mașini de producție.
- Aparatul nu este omologat pentru a fi încărcat cu macara.

## Elementele aparatului

- 1 Cablu de rețea
- 2 Plăcuța de tip
- 3 Curățarea filtrului
- 4 Filtru cu pliuri plate
- 5 Cap de aspirare
- 6 Mănerul capului de aspirare
- 7 Dispozitivul drept de deblocare a sistemului de coborâre/ridicare
- 8 Inel distanțier
- 9 Rola de direcție a containerului de murdărie
- 10 Dop de închidere
- 11 Recipient pentru murdărie
- 12 Dispozitivul stâng de deblocare a sistemului de coborâre/ridicare
- 13 Roată
- 14 Zăvor cap de aspirare
- 15 Ștuțul de aspirare
- 16 Rola de ghidare a aparatului de rulare cu frână de imobilizare
- 17 Suport pentru duza de curățare a podelelor
- 18 Aparat de rulare
- 19 Vană de colectare
- 20 Mănerul containerului de murdărie
- 21 Suport pentru tubul de aspirare
- 22 Ștecherul termosondei
- 23 Lampă de control pentru stare de funcționare
- 24 Comutator rotativ
- 25 Capacul filtrului
- 26 Suport pentru cablu
- 27 Bară de manevrare
- 28 Orificiu capac de protecție
- 29 Capac de protecție
- 30 Termosondă

## Punerea în funcțiune

- Așezați aparatul în poziția de lucru și dacă este nevoie, folosiți frâna de imobilizare pentru a-l asigura.
- Introduceți furcunul de aspirație (nu este inclus în pachetul de livrare) în ștuțul de aspirație.
- Înainte de începerea lucrului verificați nivelul de umplere a containerului de murdărie și goliți containerul, dacă este cazul.
- Asigurați-vă că acesta este introdus corect.
- Aplicați accesoriul (nu este inclus în pachetul de livrare) dorit.

## Utilizarea

### ⚠ PRECAUȚIE

În timpul aspirării nu este permisă îndepărtarea filtrului cu pliuri plate.

## Aspirarea uscată

### ⚠ **PRECAUȚIE**

**La schimbarea mediului de aspirație de la umed la uscat fiți atent la următoarele:**

Aspirarea prafului uscat pe cartușul de filtru ud îmbăcșește filtrul și-l poate face inutilizabil.

- Înainte de utilizare, uscați bine filtrul umed sau înlocuiți-l cu unul uscat.
- Dacă e nevoie, filtrul trebuie schimbat. Operațiunea este descrisă la secțiunea "Îngrijirea și întreținerea".

**Indicație:** Containerul de murdărie trebuie golit când murdăria ajunge până la aproximativ 3 cm sub marginea de sus.

- Verificați nivelul de umplere a containerului la intervale regulate, ca aparatul să nu se oprească automat în timpul aspirării uscate.

## Aspirarea umedă

### ⚠ **PRECAUȚIE**

Acordați atenție reglementărilor locale privind apele uzate.

- **Atenție! Dacă puneți aparatul în funcțiune cu containerul de mizerie plin există posibilitatea, ca sistemul de oprire automată să reacționeze prea târziu și aparatul să se umple excesiv.**
- Dacă se aspiră murdărie umedă cu duza pentru tapiterie, respectiv dacă se aspiră în principal cantități mari de lichide, se recomandă dezactivarea funcției „Curățarea filtrului”.
- Aparatul se oprește automat la atingerea nivelului maxim de lichid.
- După terminarea procesului de aspirare umedă: Lăsați filtrul cu plieri plate să se usuce. Curățați termosonda și capacul de protecție cu o cârpă umedă. Curățați containerul cu o cârpă umedă și lăsați-l să se usuce.

## Comutator rotativ

<b>1</b>	– PORNIRE aparat – OPRIRE curățare filtru
<b>0</b>	– OPRIRE aparat
<b>1</b> 	– PORNIRE aparat – PORNIRE curățare filtru

## Pornirea aparatului

- Introduceți ștecherul în priză. Lampa de control pentru starea de funcționare se aprinde.
- Porniți aparatul cu ajutorul comutatorului rotativ.

## Curățarea automată a filtrului

Aparatul are un nou sistem dublu de curățare a filtrului, care este foarte eficient pentru pulberi fine. Filtrul cu plieri plate este curățat automat la fiecare 7,5 secunde de un jet de aer (zgomot pulsant).

## Oprirea aparatului

- Opriti aparatul cu ajutorul comutatorului rotativ.
- Scoateți ștecherul din priză. Lampa de control pentru starea de funcționare se stinge.

## După fiecare utilizare

### Golirea rezervorului

- Blocați aparatul folosind frânele de imobilizare. Figura **A**
- Trageți în sus dispozitivul de deblocare a sistemului de ridicare/coborâre.
- Trageți mânerul de deplasare în sus. Containerul se deblochează și este coborât.

### Figura **B**

- Trageți afară containerul apucându-l de mâner.
- Goliți rezervorul.
- Introduceți containerul la loc și blocați-l cu mânerul de deplasare.

### ⚠ **AVERTIZARE**



*Pericol de strivire! În timpul blocării nu introduceți mâna între containerul de murdărie și inelul distanțier și în apropierea sistemului de ridicare. Blocați containerul prin acționarea mânerului de deplasare cu ambele mâini.*

### Curățarea aparatului

- Interiorul și exteriorul aparatului se curăță prin aspirare și ștergere cu o cârpă umedă.

### Depozitarea aparatului

- Înfășurați cablul de alimentare pe suportul acestuia.
- Înfășurați furuncul de aspirare în jurul mânerului de deplasare.
- Introduceți duza de podea și tubul de aspirare în suporturile corespunzătoare.
- Aparatul se va depozita într-o încăpere uscată. În plus, se va asigura că acesta nu poate fi folosit de persoane neautorizate.

## Transport

### ⚠ **PRECAUȚIE**

*Pericol de rănire și deteriorare a aparatului! La transport țineți cont de greutatea aparatului.*

- Eliberați frâna de imobilizare și împingeți aparatul de la mânerul de deplasare.
- Pentru încărcare apucați aparatul de aparatul de rulare și nu de mânerul de deplasare.
- În cazul transportării în vehicule asigurați aparatul contra derapării și răsturnării conform normelor în vigoare.

## Depozitarea

### ⚠ **PRECAUȚIE**

*Pericol de rănire și deteriorare a aparatului! La depozitare țineți cont de greutatea aparatului.*

Aparatul poate fi depozitat doar în spațiile interioare.

## Îngrijirea și întreținerea

### ⚠ **PERICOL**

*Înainte de tuturor lucrărilor la aparat, opriți aparatul și scoateți ștecherul din priză.*

### Înlocuirea filtrului cu plieri plate

- Deschideți capacul filtrului.
- Înlocuiți filtrul cu plieri plate.
- Încideți capacul filtrului (când intră în locaș, se aude un zgomot).

### Curățarea termosondei

- Trageți în sus dispozitivul de deblocare a sistemului de ridicare/coborâre.
- Trageți mânerul de deplasare în sus. Containerul se deblochează și este coborât.
- Trageți afară containerul apucându-l de mâner.
- Curățați termosonda și capacul de protecție cu o cârpă umedă.
- Introduceți containerul la loc și blocați-l cu mânerul de deplasare.

### Remedierea defecțiunilor

#### **⚠ PERICOL**

*Înainte de tuturor lucrărilor la aparat, opriți aparatul și scoateți ștecherul din priză.*

#### **Turbina aspiratoare nu funcționează**

- Verificați priza și siguranța de la rețeaua de alimentare cu curent.
- Verificați cablul de alimentare de la rețea, conecto- rul și termosonda de la aparat.
- Porniți aparatul.

#### **Turbina aspiratoare se oprește**

- Goliți rezervorul.
- Verificați, dacă există un capac de protecție și dacă orificiul lateral al acestuia se află pe partea dispozitivului drept de ridicare/coborâre (vezi reprezentarea grafică a aparatului).
- Curățați termosonda și capacul de protecție cu o cârpă umedă.

#### **Turbina aspiratoare nu mai pornește după golirea rezervorului**

- Opriți și reporniți aparatul.
- Curățați termosonda și capacul de protecție cu o cârpă umedă.

#### **Puterea de aspirare scade**

- Desfundați filtrul cu pliuri plate, duza, furtunul sau tubul de aspirare.
- Verificați dacă capul de curățat și rezervorul sunt corect poziționați.
- Fixați capacul de ventilație.
- Înlocuiți filtrul cu pliuri plate.

#### **În timpul aspirării iese praf**

- Verificați dacă filtrul cu pliuri plate este montat corect.
- Înlocuiți filtrul cu pliuri plate.

#### **Sistemul de oprire automată (aspirare umedă) nu reacționează**

- Curățați termosonda și capacul de protecție cu o cârpă umedă.

### Sistemul de curățare automată a filtrului nu funcționează

- Furtunul de aspirare nu este racordat.
- Furtunul de aspirație utilizat este prea scurt (< 3m) sau are un diametru prea mare.
- Luați legătura cu service-ul autorizat.

### Sistemul de curățare automată a filtrului nu poate fi oprit

- Luați legătura cu service-ul autorizat.

### Garanție

În fiecare țară sunt valabile condițiile de garanție publicate de distribuitorul nostru din țara respectivă. Eventuale defecțiuni ale acestui aparat, care survin în perioada de garanție și care sunt rezultatul unor defecte de fabricație sau de material, vor fi remediate gratuit. Pentru a putea beneficia de garanție, prezentați-vă cu chitanța de cumpărare la magazinul sau la cea mai apropiată unitate de service autorizată.

### Accesorii și piese de schimb

Utilizați doar accesorii și piese de schimb originale; acestea oferă garanția unei funcționări sigure și fără defecțiuni a aparatului.

Informații referitoare la accesorii și piese de schimb se găsesc la adresa [www.kaercher.com](http://www.kaercher.com).

- Pachetul de livrare nu conține accesorii. Accesoriile se comandă separat, în funcție de utilizarea aparatului.
- Funcționarea corectă a dispozitivului este asigurată numai prin diametrele nominale ale furtunurilor de aspirare DN40 și DN50.
- Piese de schimb și accesorii puteți procura de la comerciant sau de la filiala KÄRCHER.

## Declarație UE de conformitate

Prin prezenta declarăm că aparatul desemnat mai jos corespunde cerințelor fundamentale privind siguranța în exploatare și sănătatea incluse în directivele UE aplicabile, datorită conceptului și a modului de construcție pe care se bazează, în varianta comercializată de noi. În cazul efectuării unei modificări a aparatului care nu a fost convenită cu noi, această declarație își pierde valabilitatea.

**Produs:** Aspirator umed și uscat

**Tip:** 1.576-xxx

**Directive UE respectate:**

2006/42/CE (+2009/127/CE)

2011/65/UE

2014/30/UE

**Norme armonizate utilizate:**

EN 55014-1: 2017 + A11: 2020

EN 55014-2: 2015

EN 60335-1

EN 60335-2-69

EN IEC 61000-3-2: 2019

EN 61000-3-3: 2013 + A1: 2019

EN 62233: 2008

EN IEC 63000: 2018

## Norme de aplicare naționale:

-

5.966-010

Semnatarii acționează în numele și prin împuternicirea conducerii societății.

Director executiv

M. Pfister

Kärcher Industrial Vacuuming GmbH

Robert-Bosch-Straße 4-8

73550 Waldstetten (Germany)

Tel.: +49 7171 94888-0

Fax: +49 7171 94888-528

Waldstetten, 2021/11/04

## Date tehnice

		IVC 60/24-2 *EU *CH	IVC 60/24-2 *GB
Tensiunea de alimentare	V	220-240	110
Frecvența	Hz	1~ 50/60	1~ 50/60
Putere max.	W	2760	2450
Putere nominală	W	2400	2150
Capacitatea rezervorului	l	60	60
Cantitate aer (max.)	l/s	2x 74	2x 66
Subpresiune (max.)	kPa (mbar)	25,4 (254)	22,0 (220)
Protecție	--	IP X4	IP X4
Clasă de protecție	--	I	I
Racord furtun de aspirare (C-DN/C-ID)	DN	70	70
Diametru nominal furtun de aspirație	DN	40/50	40/50
Lungime x lățime x înălțime	mm	970 x 690 x 995	970 x 690 x 995
Suprafața de filtrare	m <sup>2</sup>	0,95	0,95
Greutate tipică de operare	kg	60	60
Temperatură ambiantă (max.)	°C	+40	+40
<b>Valori determinate conform EN 60335-2-69</b>			
Nivel de zgomot L <sub>PA</sub>	dB (A)	73	73
Nesiguranță K <sub>PA</sub>	dB (A)	1	1
Valoarea vibrației mână-braț	m/s <sup>2</sup>	<2,5	<2,5
Nesiguranță K	m/s <sup>2</sup>	0,2	0,2

Cablul de alimentare	H07RN-F 3x1,5 mm <sup>2</sup>	
	Nr. piesă	Lungimea cablului
EU	6.649-915.0	10 m
CH	6.650-168.0	10 m
Cablul de alimentare	H07RN-F 3x2,5 mm <sup>2</sup>	
	Nr. piesă	Lungimea cablului
GB	6.650-169.0	10 m





Pred prvým použitím vášho zariadenia si prečítajte tento pôvodný návod na použitie, konajte podľa neho a uschovajte ho

pre neskoršie použitie alebo pre ďalšieho majiteľa zariadenia.

- Pred prvým uvedením do prevádzky si bezpodmienečne musíte prečítať bezpečnostné pokyny č. 5.956-249.0!
- Nedodržanie pokynov návodu na obsluhu a bezpečnostných pokynov môže spôsobiť škody na zariadení a nebezpečenstvo pre obsluhu ako aj iné osoby.
- V prípade poškodenia pri preprave ihneď o tom informujte predajcu.

## Obsah

Ochrana životného prostredia	SK	1
Stupne nebezpečenstva	SK	1
Používanie výrobku v súlade s jeho určením	SK	1
Prvky prístroja	SK	1
Uvedenie do prevádzky	SK	1
Obsluha	SK	1
Transport	SK	2
Uskladnenie	SK	2
Starostlivosť a údržba	SK	2
Pomoc pri poruchách	SK	3
Záruka	SK	3
Príslušenstvo a náhradné diely	SK	3
EÚ Vyhlásenie o zhode	SK	3
Technické údaje	SK	4

## Ochrana životného prostredia



Obalové materiály sú recyklovateľné. Obalové materiály láskavo nevyhadzujte do komunálneho odpadu, ale odovzdajte ich do zberne druhotných surovín.



Vyradené prístroje obsahujú hodnotné recyklovateľné látky, ktoré by sa mali opäť zužitkovať. Do životného prostredia sa nesmú dostať batérie, olej a iné podobné látky. Staré zariadenia preto láskavo odovzdajte do vhodnej zberne odpadových surovín.

### Pokyny k zloženiu (REACH)

Aktuálne informácie o zložení nájdete na:

[www.kaercher.com/REACH](http://www.kaercher.com/REACH)

## Stupne nebezpečenstva

### ⚠ NEBEZPEČENSTVO

Upozornenie na bezprostredne hroziace nebezpečenstvo, ktoré môže spôsobiť vážne zranenia alebo smrť.

### ⚠ VÝSTRAHA

Upozornenie na možnú nebezpečnú situáciu, ktorá by mohla viesť k vážnemu zraneniu alebo smrti.

### ⚠ UPOZORNENIE

Upozornenie na možnú nebezpečnú situáciu, ktorá by mohla viesť k ľahkým zraneniam.

### POZOR

Pozornenie na možnú nebezpečnú situáciu, ktorá by mohla viesť k vecným škodám.

## Používanie výrobku v súlade s jeho určením

### ⚠ VÝSTRAHA

Zariadenie nie je vhodné na vysávanie zdraviu škodlivého prachu.

- Tento vysávač je určený na mokré a suché vysávanie podláh a stien.
- Tento prístroj je určený na priemyselné používanie, napr. v skladovacích a výrobných priestoroch a na výrobných strojoch.
- Prístroj sa nesmie prepravovať žeriavom.

## Prvky prístroja

- 1 Sieťový kábel
- 2 Výrobný štítok
- 3 Očistenie filtra
- 4 Plochý skladaný filter
- 5 Vysávacía hlava
- 6 Rukoväť nasávacej hlavy
- 7 Odblokovanie spúšťacej mechaniky vpravo
- 8 Vložený krúžok
- 9 Riadiace koliesko nádoby na nečistotu
- 10 Upchávka
- 11 Nádrž na nečistoty
- 12 Odblokovanie spúšťacej mechaniky vľavo
- 13 Koleso
- 14 Uzáver vysávacej hlavy
- 15 Sacie hrdlo
- 16 Riadiace koliesko podvozku s ručnou brzdou
- 17 Držiak trysky na podlahu
- 18 Podvozok
- 19 Zberná vaňa
- 20 Rukoväť nádoby na nečistotu
- 21 Držiak na nasávaciú rúrku
- 22 Spojovacia zástrčka tepelnej sondy
- 23 Kontrolka "pripravenosti na prevádzku"
- 24 otočný spínač
- 25 Kryt filtra
- 26 Držiak káblov
- 27 Posuvná rukoväť
- 28 Otvorenie ochranného krytu
- 29 Ochranný kryt
- 30 Tepelná sonda

## Uvedenie do prevádzky

- ➔ Vysávač uveďte do pracovnej polohy, pokiaľ je to nutné, zaistíte parkovacou brzdou.
- ➔ Nasuňte nasávaciú hadicu (nie je obsahom dodávky) do sacieho hrdla.
- ➔ Skontrolujte pred začiatkom práce stav náplne v nádobe na nečistotu a v prípade potreby vyprázdňte nádobu.
- ➔ Zabezpečte, aby bola nádoba na nečistotu nasadená podľa predpisov.
- ➔ Nasadte požadované príslušenstvo (nie je obsahom dodávky).

## Obsluha

### ⚠ UPOZORNENIE

Pri odsávaní sa nikdy nesmie vyberať plochý skladaný filter.

## Suché vysávanie

### ⚠ UPOZORNENIE

**Pri zmene z vlhkého na suché vysávanie dbajte na tieto zásady:**

Vysávanie suchého prachu pri mokrej filtračnej vložke zanáša filter a môže spôsobiť jeho zničenie.

- Mokry filter pred použitím dobre vysušte alebo vymeňte za suchý.
- V prípade potreby je výmena filtra popísaná pod bodom "Ošetrovanie a údržba".

**Upozornenie:** Nádoba na nečistotu sa musí vyprázdniť, ak je naplnená asi 3 cm pod jej horným okrajom.

- Kontrolujte pravidelne stav náplne v nádobe na nečistotu, pretože prístroj sa pri suchom vysávaní nevyplína automaticky.



## Vlhké vysávanie

### ⚠ UPOZORNENIE

**Dodržiavajte miestne predpisy na úpravu odpadových vôd.**

- **Pozor! Ak sa spustí prístroj do prevádzky s plnou nádobou na nečistotu, existuje možnosť, že vypínanie zareaguje príliš neskoro a prístroj sa preplní.**
- Pri vysávaní vlhkých nečistôt pomocou hubice na škáry, resp. ak sa odsáva prevažne veľké množstvo kvapaliny, odporúčame vypnúť funkciu "čistenie filtra".
- Pri dosiahnutí max. výšky hladiny kvapaliny sa zariadenie automaticky vypína.
- Po ukončení mokrého vysávania: Vysušte plochy skladací filter. Tepelnú sondu a ochranný kryt použierajte vlhkou handričkou. Zásobník vyčistíte mokrú handričkou a použierajte.

## otočný spínač

	<ul style="list-style-type: none"><li>– Prístroj ZAP</li><li>– Čistenie filtra VYP</li></ul>
	<ul style="list-style-type: none"><li>– Prístroj VYP</li></ul>
	<ul style="list-style-type: none"><li>– Prístroj ZAP</li><li>– Čistenie filtra ZAP</li></ul>

## Zapnutie prístroja

- Zastrčte sieťovú zástrčku. Svieť kontrolná lampka "pripravenosti na prevádzku".
- Zapnite prístroj otočným vypínačom.

## Automatické čistenie filtra

Prístroj je vybavený moderným dvojitým čistením filtra účinným predovšetkým na jemný prach. Prítom sa každých 7,5 sekúnd plochý skladaný filter automaticky vyčistí prúdom vzduchu (pulzujúci hluk).

## Vypnutie prístroja

- Vypnite prístroj otočným vypínačom.
- Vytiahnite sieťovú zástrčku. Kontrolka "Pripravenosť na prevádzku" zhasne.

## Po každom použití

### Vyprázdnenie nádoby

- Zatiahnite ručnú parkovaciu brzdu.
- Obrázok 
- Vytiahnite zablokovanie spúšťacej mechaniky smerom hore.
  - Posuvné rameno vytiahnite smerom hore. Nádoba sa odblokuje a spustí dole.

### Obrázok

- Vytiahnite nádobu za rukoväť.
- Vyprázdnite nádrž.
- Opäť vložte nádobu a zablokujte ju posuvnou rukoväťou.

### ⚠ VÝSTRAHA



**Nebezpečie vzniku pomliaždenín! Počas zablokovania nekladajte v žiadnom prípade ruky medzi nádobu na nečistotu a vložený krúžok alebo do blízkosti zdvíhacej mechaniky. Zablokujte nádobu stlačením posuvnej rukoväte oboma rukami.**

### Čistenie spotrebiča

- Prístroj vyčistíte zvnútra aj zvonku odsávaním a utriete ho pomocou vlhkej handričky.

## Uskladnenie prístroja

- Sieťovú šnúru navíňte na držiak kábla.
- Navíňte hadicu vysávača okolo posuvného ramena.
- Zasuňte podlahovú hubicu a rúčku vysávača do príslušného držiaka.
- Prístroj je nutné odkladať do suchej miestnosti a chrániť pred neoprávneným použitím.

## Transport

### ⚠ UPOZORNENIE

**Nebezpečenstvo zranenia a poškodenia! Pri prepravovaní zariadenia zohľadnite jeho hmotnosť.**

- Uvoľnite ručné brzdy a posúvajte prístroj za posuvný strmeň.
- Prístroj pri prenášaní uchopte za podvozok, nie za posuvnú rukoväť.
- Pri preprave vo vozidlách zariadenie zaistíte proti zošmyknutiu a prevráteniu podľa platných smerníc.

## Uskladnenie

### ⚠ UPOZORNENIE

**Nebezpečenstvo zranenia a poškodenia! Pri uskladnení zariadenia zohľadnite jeho hmotnosť.**

Toto zariadenie sa smie uschovávať len vo vnútri.

## Starostlivosť a údržba

### ⚠ NEBEZPEČENSTVO

**Pred všetkými prácami prístroj vypnite a vytiahnite sieťovú zástrčku.**

## Výmena plochého skladaného filtra

- Otvorte kryt filtra.
- Vymeňte plochý skladaný filter.
- Zatvorte kryt filtra, musí zaskočiť s cvaknutím.

## Čistenie tepelnej sondy

- Vytiahnite zablokovanie spúšťacej mechaniky smerom hore.
- Posuvné rameno vytiahnite smerom hore. Nádoba sa odblokuje a spustí dole.
- Vytiahnite nádobu za rukoväť.
- Tepelnú sondu a ochranný kryt poutierajte vlhkou handričkou.
- Opäť vložte nádobu a zablokujte ju posuvnou rukoväťou.

## Pomoc pri poruchách

### ⚠ NEBEZPEČENSTVO

Pred všetkými prácami prístroj vypnite a vytiahnite sieťovú zástrčku.

### Vysávací turbína nebeží

- Skontrolujte zásuvku a poistku napájania elektrickým prúdom.
- Skontrolujte sieťovú šnúru, sieťovú zástrčku a tepelnú sondu prístroja.
- Zapnite spotrebič.

### Sacia turbína sa vypína

- Vyprázdňte nádrž.
- Skontrolujte, či je ochranný kryt k dispozícii, a či ukazuje bočný otvor ochranného krytu v smere spúšťacej mechaniky vpravo (pozri obrázok s prístrojom).
- Tepelnú sondu a ochranný kryt poutierajte vlhkou handričkou.

### Sacia turbína sa nerozbehne ani po vyprázdnení nádrže

- Vypnite a opäť zapnite prístroj.
- Tepelnú sondu a ochranný kryt poutierajte vlhkou handričkou.

### Síla vysávania klesá

- Odstráňte veci, ktoré upchávajú vysávaciu trysku, vysávaciu rúrku, vysávaciu hadicu alebo plochý skladaný filter.
- Skontrolujte riadne upevnenie nasávacej hlavy a nádoby.
- Kryt správne zaistite.
- Vymeňte plochý skladaný filter.

### Pri vysávaní vychádza von prach

- Skontrolujte správnu montážnu polohu plochého skladaného filtra.
- Vymeňte plochý skladaný filter.

### Neaktivuje sa automatické vypínanie (vlhké vysávanie)

- Tepelnú sondu a ochranný kryt poutierajte vlhkou handričkou.

### Automatické čistenie filtra nefunguje

- Vysávací hadica nie je pripojená.
- Používaná vysávací hadica je príliš krátka (< 3m) alebo má príliš veľký priemer.
- Informujte zákaznícky servis.

### Automatické čistenie filtra sa nedá vypnúť

- Informujte zákaznícky servis.

## Záruka

V každej krajine platia záručné podmienky našej distribučnej organizácie. Prípadné poruchy spotrebiča odstránime počas záručnej lehoty bezplatne, ak sú ich príčinou chyby materiálu alebo výrobné chyby. Pri uplatňovaní záruky sa spolu s dokladom o kúpe zariadenia láskavo obráťte na predajcu alebo na najbližší autorizovaný zákaznícky servis.

## Príslušenstvo a náhradné diely

Používajte len originálne príslušenstvo a originálne náhradné diely, pretože zaručujú bezpečnú a bezporuchovú prevádzku prístroja.

Informácie o príslušenstve a náhradných dieloch nájdete na stránke [www.kaercher.com](http://www.kaercher.com).

- Príslušenstvo nie je súčasťou dodávky. Príslušenstvo sa musí podľa spôsobu použitia samostatne.
- Bezchybnú funkčnosť prístroja zabezpečujú len menovité svetlosti nasávacích hadíc DN40 a DN50.
- Náhradné diely a príslušenstvo získate u predajcu alebo v pobočke firmy KÄRCHER.

## EÚ Vyhlásenie o zhode

Týmto vyhlasujeme, že ďalej označený stroj zodpovedá na základe jeho koncepcie a konštrukcie a takisto vyhotovenia, ktoré sme dodali, príslušným základným požiadavkám na bezpečnosť a ochranu zdravia uvedeným v smerniciach EÚ. Pri zmene stroja, ktorá nebola nami odsúhlasená, stráca toto prehlásenie svoju platnosť.

**Výrobok:** Vysávač za mokra a sucha

**Typ:** 1.576-xxx

**Príslušné Smernice EÚ:**

2006/42/ES (+2009/127/ES)

2011/65/EÚ

2014/30/EÚ

**Uplatňované harmonizované normy:**

EN 55014–1: 2017 + A11: 2020

EN 55014–2: 2015

EN 60335–1

EN 60335–2–69

EN IEC 61000–3–2: 2019

EN 61000–3–3: 2013 + A1: 2019

EN 62233: 2008

EN IEC 63000: 2018

**Uplatňované národné normy:**

-

5.966-010

Dolu podpísaní konajú z poverenia a z plnej moci vede-nia spoločnosti.



Spoločník vo funkcii konateľa spoločnosti  
M. Pfister

Kärcher Industrial Vacuuming GmbH  
Robert-Bosch-Straße 4-8  
73550 Waldstetten (Germany)  
Tel.: +49 7171 94888-0  
Fax: +49 7171 94888-528  
Waldstetten, 2021/11/04

## Technické údaje

		IVC 60/24-2 *EU *CH	IVC 60/24-2 *GB
Sieťové napätie	V	220-240	110
Frekvencia	Hz	1~ 50/60	1~ 50/60
Max. výkon	W	2760	2450
Menovitý výkon	W	2400	2150
Objem nádoby	l	60	60
Množstvo vzduchu (max.)	l/s	2x 74	2x 66
Podtlak (max.)	kPa (mbar)	25,4 (254)	22,0 (220)
Druh krytia	--	IP X4	IP X4
Krytie	--	I	I
Prípojka vysávacej hadice (C-DN/C-ID)	DN	70	70
Menovitá šírka hadice vysávača	DN	40/50	40/50
Dĺžka x Šírka x Výška	mm	970 x 690 x 995	970 x 690 x 995
Plocha filtra	m <sup>2</sup>	0,95	0,95
Typická prevádzková hmotnosť	kg	60	60
Teplota okolia (max.)	°C	+40	+40
<b>Zistené hodnoty podľa EN 60335-2-69</b>			
Hlučnosť L <sub>pA</sub>	dB(A)	73	73
Nebezpečnosť K <sub>pA</sub>	dB(A)	1	1
Hodnota vibrácií v ruke/ramene	m/s <sup>2</sup>	< 2,5	< 2,5
Nebezpečnosť K	m/s <sup>2</sup>	0,2	0,2

<b>Sieťový kábel</b>	H07RN-F 3x1,5 mm <sup>2</sup>	
	Čís. dielu	Dĺžka kábla
EU	6.649-915.0	10 m
CH	6.650-168.0	10 m
<b>Sieťový kábel</b>	H07RN-F 3x2,5 mm <sup>2</sup>	
	Čís. dielu	Dĺžka kábla
GB	6.650-169.0	10 m



Prije prve uporabe Vašeg uređaja pročitajte ove originalne radne upute, postupajte prema njima i sačuvajte ih za kasniju

uporabu ili za sljedećeg vlasnika.

- Prije prvog stavljanja u pogon obavezno pročitajte sigurnosne naputke br. 5.956-249.0!
- U slučaju nepoštivanja uputa za uporabu i sigurnosnih naputaka može doći do oštećenja na uređaju i opasnosti za rukovatelja i druge osobe.
- U slučaju oštećenja pri transportu odmah obavijestite prodavača.

## Pregled sadržaja

Zaštita okoliša	HR	1
Stupnjevi opasnosti	HR	1
Namjensko korištenje	HR	1
Sastavni dijelovi uređaja	HR	1
Stavljanje u pogon	HR	1
Rukovanje	HR	1
Transport	HR	2
Skladištenje	HR	2
Njega i održavanje	HR	2
Otklanjanje smetnji	HR	3
Jamstvo	HR	3
Pribor i pričuvni dijelovi	HR	3
EU izjava o usklađenosti	HR	3
Tehnički podaci	HR	4

## Zaštita okoliša



Materijali ambalaže se mogu reciklirati. Molimo Vas da ambalažu ne odlažete u kućne otpatke, već ih predajte kao sekundarne sirovine.

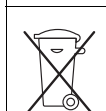

Stari uređaji sadrže vrijedne materijale koji se mogu reciklirati te bi ih stoga trebalo predati kao sekundarne sirovine. Baterije, ulje i slični materijali ne smiju dospjeti u okoliš. Stoga Vas molimo da stare uređaje zbrinite preko odgovarajućih sabirnih sustava.

### Napomene o sastojcima (REACH)

Aktualne informacije o sastojcima možete pronaći na stranici:

[www.kaercher.com/REACH](http://www.kaercher.com/REACH)

## Stupnjevi opasnosti

### ⚠ OPASNOST

*Napomena koja upućuje na neposredno prijeteću opasnost koja za posljedicu ima teške tjelesne ozljede ili smrt.*

### ⚠ UPOZORENJE

*Napomena koja upućuje na eventualno opasnu situaciju koja može prouzročiti teške tjelesne ozljede ili smrt.*

### ⚠ OPREZ

*Napomena koja upućuje na eventualno opasnu situaciju koja može prouzročiti lakše ozljede.*

### PAŽNJA

*Napomena koja upućuje na eventualno opasnu situaciju koja može prouzročiti materijalnu štetu.*

## Namjensko korištenje

### ⚠ UPOZORENJE

*Uređaj nije prikladan za usisavanje prašine štetne po zdravlje.*

- Ovaj je usisavač namijenjen za mokro i suho usisavanje podnih i zidnih površina.
- Uređaj je prikladan za industrijsku primjenu, npr. u skladišnim i proizvodnim prostorima te na proizvodnim strojevima.
- Uređaj nije odobren za kranski pretovar.

## Sastavni dijelovi uređaja

- 1 Strujni kabel
- 2 Natpisna pločica
- 3 Čišćenje filtra
- 4 Plosnati naborani filter
- 5 Usisna glava
- 6 Rukohvat usisne glave
- 7 Desna bravica mehanizma za spuštanje
- 8 Međuprsten
- 9 Upravljač spremnika za prljavštinu
- 10 Zaporni čep
- 11 Spremnik za prljavštinu
- 12 Lijeva bravica mehanizma za spuštanje
- 13 Kotač
- 14 Zapor usisne glave
- 15 Nastavak za usis
- 16 Upravljač podvozja s pozicijskom kočnicom
- 17 Držač podnog nastavka
- 18 Podvozje
- 19 Prihvatno korito
- 20 Rukohvat spremnika za prljavštinu
- 21 Držač usisne cijevi
- 22 Priklučni utikač termosonde
- 23 Indikator pripravnosti za rad
- 24 Okretni prekidač
- 25 Poklopac filtra
- 26 Držač kabela
- 27 Potisna ručica
- 28 Otvor zaštitne kapice
- 29 Zaštitna kapica
- 30 Termosonda

## Stavljanje u pogon

- ➔ Uređaj postavite u radni položaj i po potrebi ga osigurajte pozicijskim kočnicama.
- ➔ Utaknite usisno crijevo (nije sadržano u isporuci) u usisni nastavak.
- ➔ Prije početka rada provjerite razinu napunjenosti spremnika za prljavštinu pa ga po potrebi ispraznite.
- ➔ Uvjerite se da je spremnik za prljavštinu ispravno umetnut.
- ➔ Natakните željeni pribor (nije sadržan u isporuci).

## Rukovanje

### ⚠ OPREZ

*Tijekom usisavanja nikada ne uklanjati plosnati naborani filter.*

## Suho usisavanje

### ⚠ OPREZ

**Pri prelasku s mokrog na suho usisavanje obratite pozornost na sljedeće:**

Usisavanje suhe prašine s mokrim filterarskim elementom može dovesti do začepljenja filtra te ga time učiniti neupotrebljivim.

→ Mokri filter prije korištenja dobro osušite ili zamijenite suhim.

→ Po potrebi zamijenite filter na način opisan po točkom "Njega i održavanje".

**Napomena:** Spremnik za prljavštinu mora se isprazniti kada je napunjen do oko 3 cm ispod gornjeg ruba.

– Redovito provjeravajte razinu napunjenosti spremnika za prljavštinu, jer se uređaj ne može automatski isključiti prilikom suhog usisavanja.

## Mokro usisavanje

### ⚠ OPREZ

**Pridržavajte se lokalnih propisa za zbrinjavanje otpadne vode.**

– **Pažnja! Ako se uređaj pusti u rad s napunjenim spremnikom za prljavštinu, postoji mogućnost da isključivanje prekasno reagira i da se uređaj prepuni.**

– Prilikom usisavanja mokre prljavštine usisnim nastavkom za fuge, odnosno pri usisavanju velikih količina vode preporučljivo je isključiti funkciju "Čišćenje filtra".

– Uređaj se automatski isključuje kada se maksimalno napunjeni tekućinom.

– Nakon završetka mokrog usisavanja: Osušite plosnati naborani filter. Termosondu i zaštitnu kapicu prebrišite vlažnom krpom. Spremnik prebrišite vlažnom krpom i ostavite neka se osuši.

## Okretni prekidač

<b>1</b>	– Uključivanje uređaja – Isključivanje čišćenja filtra
<b>0</b>	– Isključivanje uređaja
<b>1</b> 	– Uključivanje uređaja – Uključivanje čišćenja filtra

## Uključivanje stroja

- Utaknite strujni utikač. Indikator pripravnosti za rad svijetli.
- Uključite uređaj okretanjem prekidača.

## Automatsko čišćenje filtra

Uređaj je opremljen novom vrstom dvostrukog čišćenja filtra, koja naročito djelotvorno čisti od fine prašine. Pri tom se plosnati naborani filter svakih 7,5 s automatski čisti udarima zraka (pulsirajući zvuk).

## Isključivanje uređaja

- Isključite uređaj okretanjem prekidača.
- Izvucite strujni utikač. Indikator pripravnosti za rad se gasi.

## Nakon svake primjene

### Pražnjenje spremnika

→ Zakočite pozicijske kočnice.

Slika **A**

→ Podignite bravice za deblokiranje mehanizma za spuštanje.

→ Potisnu ručicu povucite prema gore. Spremnik se deblokira i spušta.

Slika **B**

→ Izvucite spremnik držeći ga za rukohvat.

→ Ispraznite spremnik.

→ Ponovo postavite spremnik i blokirajte ga potisnom ručicom.

### ⚠ UPOZORENJE



**Opasnost od prignječenja!** Pri završavanju ni u kom slučaju nemojte držati ruke između spremnika za prljavštinu i međuprstena niti ih pružati u blizinu podiznih mehanizama. Spremnik završite tako što ćete objema rukama pritisnuti potisnu ručicu.

### Čišćenje uređaja

→ Usišite prljavštinu iz unutarnje i s vanjske strane uređaja pa uređaj prebrišite vlažnom krpom.

## Čuvanje uređaja

→ Omotajte strujni kabel o pripadajući držač.

→ Omotajte usisno crijevo oko potisne ručice.

→ Ugurajte podni nastavak i usisnu cijev u odgovarajuće držače.

→ Uređaj odložite u suhu prostoriju i zaštitite ga od neovlaštenog korištenja.

## Transport

### ⚠ OPREZ

**Opasnost od ozljeda i oštećenja!** Prilikom transporta pazite na težinu uređaja.

→ Otpustite pozicijske kočnice pa uređaj odgurajte držeći ga za potisnu ručicu.

→ Uređaj premještajte držeći ga za podvozje, a ne za potisnu ručicu.

→ Prilikom transporta vozilima osigurajte uređaj od klizanja i naginjanja sukladno odgovarajućim mjerodavnim propisima.

## Skладиštenje

### ⚠ OPREZ

**Opasnost od ozljeda i oštećenja!** Pri skladištenju imajte u vidu težinu uređaja.

Ovaj se uređaj smije skladištiti samo u zatvorenim prostorijama.

## Njega i održavanje

### ⚠ OPASNOST

**Uređaj prije svih radova na njemu isključite i izvucite strujni utikač iz utičnice.**

## Zamjena plosnatog naboranog filtra

→ Otvorite poklopac filtra.

→ Zamijenite plosnati naborani filter.

→ Zatvorite poklopac filtra tako da čujno dosjedne.

## Čišćenje termosonde

- Podignite bravice za deblokiranje mehanizma za spuštanje.
- Potisnu ručicu povucite prema gore. Spremnik se deblokira i spušta.
- Izvucite spremnik držeći ga za rukohvat.
- Termosonu i zaštitnu kapicu prebrišite vlažnom krpom.
- Ponovo postavite spremnik i blokirajte ga potisnom ručicom.

## Otklanjanje smetnji

### ⚠ OPASNOST

Uređaj prije svih radova na njemu isključite i izvucite strujni utikač iz utičnice.

### Usisna tubina ne radi

- Provjerite utičnicu i osigurač napajanja.
- Provjerite strujni kabel, strujni utikač i termosonu uređaja.
- Uključite uređaj.

### Usisna tubina se isključuje

- Ispraznite spremnik.
- Provjerite postoji li zaštitna kapica i je li njezin bočni otvor usmjeren prema desnom mehanizmu za spuštanje (vidi grafički prikaz uređaja).
- Termosonu i zaštitnu kapicu prebrišite vlažnom krpom.

### Usisna turbina se nakon pražnjenja spremnika ne da ponovo pokrenuti

- Isključite i ponovo uključite uređaj.
- Termosonu i zaštitnu kapicu prebrišite vlažnom krpom.

### Usisna snaga se smanjuje

- Odstranite začepljenja iz sisaljke, usisne cijevi, usisnog crijeva ili plosnatog naboranog filtra.
- Provjerite jesu li usisna glava i spremnik dobro namješteni.
- Ispravno uglavite poklopac filtra.
- Zamijenite plosnati naborani filter.

### Izlaženje prašine prilikom usisavanja

- Provjerite je li plosnati naborani filter pravilno postavljen.
- Zamijenite plosnati naborani filter.

### Automatsko isključivanje (mokro usisavanje) se ne aktivira

- Termosonu i zaštitnu kapicu prebrišite vlažnom krpom.

### Automatsko čišćenje filtra ne radi

- Usisno crijevo nije priključeno.
- Primijenjeno usisno crijevo je prekratko (< 3m) ili ima prevelik promjer.
- Obavijestite servisnu službu.

### Automatsko čišćenje filtra se ne može isključiti

- Obavijestite servisnu službu.

## Jamstvo

U svakoj zemlji važe jamstveni uvjeti koje je izdala naša nadležna organizacija za distribuciju. Eventualne smetnje na stroju za vrijeme trajanja jamstva uklanjamo besplatno ukoliko je uzrok greška u materijalu ili proizvodnji. U slučaju koji podliježe garanciji obratite se, uz prilaganje potvrde o kupnji, Vašem prodavaču ili najbližoj ovlaštenoj servisnoj službi.

## Pribor i pričuvni dijelovi

Upotrebljavajte samo originalni pribor i originalne rezervne dijelove, oni jamče za siguran rad uređaja bez smetnji. Informacije o priboru i rezervnim dijelovima možete pronaći na [www.kaercher.com](http://www.kaercher.com).

- U opsegu isporuke nije sadržan pribor. Pribor se ovisno o primjeni mora posebno naručiti.
- Besprijekorna funkcija uređaja osigurana je samo nazivnim promjerima usisnog crijeva DN40 i DN50.
- Pričuvne dijelove i pribor možete nabaviti kod Vašeg prodavača ili u Vašoj KÄRCHER podružnici.

## EU izjava o usklađenosti

Izjavljujemo da navedeni uređaj u svojoj zamisli i konstrukciji te kod nas korištenoj izvedbi odgovara osnovnim sigurnosnim i zdravstvenim zahtjevima u skladu s niže navedenim direktivama Europske Zajednice. Ova izjava gubi valjanost u slučaju izmjene stroja koja nisu ugovorene s nama.

**Proizvod:** Usisavač za mokru i suhu prljavštinu

**Tip:** 1.576-xxx

**Odgovarajuće smjernice EU:**

2006/42/EZ (+2009/127/EZ)

2011/65/EU

2014/30/EU

**Primijenjene usklađene norme:**

EN 55014–1: 2017 + A11: 2020

EN 55014–2: 2015

EN 60335–1

EN 60335–2–69

EN IEC 61000–3–2: 2019

EN 61000–3–3: 2013 + A1: 2019

EN 62233: 2008

EN IEC 63000: 2018

**Primijenjeni nacionalni standardi:**

-

5.966-010

Potpisnici rade po nalogu i uz ovlaštenje uprave našeg poduzeća.



Izvršni partner  
M. Pfister

Kärcher Industrial Vacuuming GmbH  
Robert-Bosch-Straße 4-8  
73550 Waldstetten (Germany)  
Tel.: +49 7171 94888-0  
Telefaks: +49 7171 94888-528  
Waldstetten, 2021/11/04

## Tehnički podaci

		IVC 60/24-2 *EU *CH	IVC 60/24-2 *GB
Napon el. mreže	V	220-240	110
Frekvencija	Hz	1~ 50/60	1~ 50/60
Maks. snaga	W	2760	2450
Nazivna snaga	W	2400	2150
Zapremnina spremnika	l	60	60
Maks. protok zraka	l/s	2x 74	2x 66
Maks. podtlak	kPa (mbar)	25,4 (254)	22,0 (220)
Zaštita	--	IP X4	IP X4
Klasa zaštite	--	I	I
Priključak usisnog crijeva (C-DN/C-ID)	DN	70	70
Nazivna širina usisnog crijeva	DN	40/50	40/50
Duljina x širina x visina	mm	970 x 690 x 995	970 x 690 x 995
Površina filtra:	m <sup>2</sup>	0,95	0,95
Tipična radna težina	kg	60	60
Maks. okolna temperatura	°C	+40	+40
<b>Utvrđene vrijednosti prema EN 60335-2-69</b>			
Razina zvučnog tlaka L <sub>pA</sub>	dB(A)	73	73
Nepouzdanost K <sub>pA</sub>	dB(A)	1	1
Vrijednost vibracije na ruci	m/s <sup>2</sup>	< 2,5	< 2,5
Nepouzdanost K	m/s <sup>2</sup>	0,2	0,2

<b>Strujni kabel</b>	H07RN-F 3x1,5 mm <sup>2</sup>	
	Br. dijela	Duljina kabala
EU	6.649-915.0	10 m
CH	6.650-168.0	10 m
<b>Strujni kabel</b>	H07RN-F 3x2,5 mm <sup>2</sup>	
	Br. dijela	Duljina kabala
GB	6.650-169.0	10 m





Pre prve upotrebe Vašeg uređaja pročitajte ove originalno uputstvo za rad, postupajte prema njemu i sačuvajte ga za

kasniju upotrebu ili za sledećeg vlasnika.

- Pre prvog stavljanja u pogon obavezno pročitajte sigurnosne napomene br. 5.956-249.0!
- U slučaju neuvlažavanja radnog uputstva i sigurnosnih napomena može doći do oštećenja na uređaju i opasnosti za rukovaoca i druge osobe.
- U slučaju oštećenja pri transportu odmah obavestite prodavca.

## Pregled sadržaja

Zaštita životne sredine	SR	1
Stepeni opasnosti	SR	1
Namensko korišćenje	SR	1
Sastavni delovi uređaja	SR	1
Stavljanje u pogon	SR	1
Rukovanje	SR	1
Transport	SR	2
Skladištenje	SR	2
Nega i održavanje	SR	2
Otklanjanje smetnji	SR	3
Garancija	SR	3
Pribor i rezervni delovi	SR	3
Izjava o usklađenosti sa propisima EU	SR	3
Tehnički podaci	SR	4

## Zaštita životne sredine

	Ambalaža se može ponovo preraditi. Molimo Vas da ambalažu ne bacate u kućne otpatke nego da je dostavite na odgovarajuća mesta za ponovnu preradu.
	Stari uređaji sadrže vredne materijale sa sposobnošću recikliranja i treba ih dostaviti za ponovnu preradu. Baterije, ulje i slične materije ne smeju dospeti u životnu sredinu. Stoga Vas molimo da stare uređaje odstranjujete preko primerenih sabirnih sistema.

### Napomene o sastojcima (REACH)

Aktuelne informacije o sastojcima možete pronaći na stranici:

[www.kaercher.com/REACH](http://www.kaercher.com/REACH)

## Stepeni opasnosti

### ⚠ OPASNOST

*Napomena koja ukazuje na neposredno preteću opasnost koja dovodi do teških telesnih povreda ili smrti.*

### ⚠ UPOZORENJE

*Napomena koja ukazuje na eventualno opasnu situaciju koja može dovesti do teških telesnih povreda ili smrti.*

### ⚠ OPREZ

*Napomena koja ukazuje na eventualno opasnu situaciju, koja može izazvati lakše telesne povrede.*

### PAŽNJA

*Napomena koja ukazuje na eventualno opasnu situaciju koja može izazvati materijalne štete.*

## Namensko korišćenje

### ⚠ UPOZORENJE

*Uređaj nije prikladan za usisavanje prašine štetne po zdravlje.*

- Ovaj usisivač je namenjen za mokro i suvo usisavanje podnih i zidnih površina.
- Ovaj uređaj je prikladan za industrijsku primenu, npr. u skladišnim i proizvodnim prostorima kao i na proizvodnim mašinama.
- Uređan nije odobren za kranski preтовar.

## Sastavni delovi uređaja

- 1 Strujni kabal
- 2 Natpisna pločica
- 3 Čišćenje filtera
- 4 Pljosnati naborani filter
- 5 Usisna glava
- 6 Drška usisne glave
- 7 Desna bravica mehanizma za spuštanje
- 8 Međuprsten
- 9 Upravljač posude za prljavštinu
- 10 Čep
- 11 Posuda za prljavštinu
- 12 Leva bravica mehanizma za spuštanje
- 13 Točak
- 14 Blokada usisne glave
- 15 Usisni nastavak
- 16 Upravljač pokretnog okvira sa pozicionom kočnicom
- 17 Držač za podni nastavak
- 18 Pokretni okvir
- 19 Prikvatno korito
- 20 Drška posude za prljavštinu
- 21 Držač usisne cevi
- 22 Priključni utikač termosonde
- 23 Indikator spremnosti za rad
- 24 Obrtni prekidač
- 25 Poklopac filtera
- 26 Držač kabla
- 27 Potisna ručica
- 28 Otvor zaštitne kapice
- 29 Zaštitna kapica
- 30 Termosonda

## Stavljanje u pogon

- Uređaj postavite u radni položaj i po potrebi ga osigurajte pozicionim kočnicama.
- Utaknite usisno crevo (nije sadržano u isporuci) u usisni nastavak.
- Pre početka rada proverite nivo napunjenosti posude za prljavštinu pa je po potrebi ispraznite.
- Uverite se da je posuda za prljavštinu ispravno umetnuta.
- Natakните željeni pribor (nije sadržan u isporuci).

## Rukovanje

### ⚠ OPREZ

*Tokom usisavanja nikada ne uklanjati pljosnati naborani filter.*

## Suvo usisavanje

### ⚠ OPREZ

**Pri prelasku sa mokrog na suvo usisavanje obratite pažnju na sledeće:**

Usisavanje suve prašine sa mokrim filterskim elementom može dovesti do začepljenja filtera i time ga učiniti neupotrebljivim.

→ Mokri filter pre korišćenja dobro osušite ili zamenite suvim.

→ Po potrebi zamenite filter na način opisan po tačkom "Nega i održavanje".

**Napomena:** Posuda za prljavštinu mora da se isprazni kada je napunjena do oko 3 cm ispod gornje ivice.

– Redovno proveravajte nivo napunjenosti posude za prljavštinu, budući da uređaj ne može automatski da se isključi prilikom suvog usisavanja.

## Mokro usisavanje

### ⚠ OPREZ

Pridržavajte se lokalnih propisa za otklanjanje otpadne vode.



– **Pažnja! Ako se uređaj pusti u rad s napunjenom posudom za prljavštinu, postoji mogućnost da isključivanje reaguje prekasno i da se uređaj prepuni.**

– Pri usisavanju mokre prljavštine usisnim nastavkom za fuge, odnosno za vreme usisavanja velikih količina vode preporučljivo je isključiti funkciju "Čišćenje filtera".

– Čim se dostigne maksimalna napunjenost tečnošću, uređaj se automatski isključuje.

– Po završetku mokrog usisavanja: Osušite pljosnati naborani filter. Termosondu i zaštitnu kapicu prebršite vlažnom krpom. Posudu prebršite vlažnom krpom i ostavite da se osuši.

## Obrtni prekidač

	<ul style="list-style-type: none"><li>– Uključivanje uređaja</li><li>– Isključivanje čišćenja filtera</li></ul>
	<ul style="list-style-type: none"><li>– Isključivanje uređaja</li></ul>
	<ul style="list-style-type: none"><li>– Uključivanje uređaja</li><li>– Uključivanje čišćenja filtera</li></ul>

## Uključivanje uređaja

- Utaknite strujni utikač.
- Indikator spremnosti za rad svetli.
- Uključite uređaj okretanjem obrtnog prekidača.

## Automatsko čišćenje filtera

Uređaj poseduje novu vrstu dvostrukog čišćenja filtera, koja posebno delotvorno čisti od fine prašine. Pri tome se pljosnati naborani filter svakih 7,5 sekundi automatski čisti udarima vazduha (pulsirajući zvuk).

## Isključivanje uređaja

- Isključite uređaj okretanjem obrtnog prekidača.
- Izvucite strujni utikač.
- Indikator spremnosti za rad se gasi.

## Nakon svake primene

### Pražnjenje posude

→ Zakočite pozicione kočnice.

Slika 

→ Povucite uvis bravice za deblokiranje mehanizma za spuštanje.

→ Potisnu ručku povucite uvis. Posuda se deblokira i spušta.

Slika 

→ Izvucite posudu držeći je za ručku.

→ Ispraznite posudu.

→ Ponovo postavite posudu i blokirajte je pomoću potisne ručke.

### ⚠ UPOZORENJE



*Opasnost od prignječnja! Pri aretiranju ni u kom slučaju nemojte držati ruke između posude za prljavštinu i međuprstena niti ih pružati u blizinu podiznih mehanizama. Posudu aretirajte tako što ćete obema rukama pritisnuti potisnu ručku.*

### Čišćenje uređaja

→ Usisajte prašinu iz i sa uređaja i prebršite ga vlažnom krpom.

## Skладиštenje uređaja

→ Obmotajte strujni kabl oko držača kabla.

→ Obmotajte usisno crevo oko potisne ručke.

→ Ugurajte podni nastavak i usisnu cev u odgovarajuće držače.

→ Uređaj odložite u suvu prostoriju i zaštitite ga od neovlašćenog korišćenja.

## Transport

### ⚠ OPREZ

*Opasnost od povreda i oštećenja! Prilikom transporta pazite na težinu uređaja.*

→ Otpustite pozicione kočnice pa uređaj odgurajte držeći ga za potisnu ručku.

→ Uređaj premeštajte držeći ga za pokretni okvir, a ne za potisnu ručku.

→ Prilikom transporta vozilima osigurajte uređaj od klizanja i nakretanja u skladu sa odgovarajućim važećim propisima.

## Skладиštenje

### ⚠ OPREZ

*Opasnost od povreda i oštećenja! Pri skladištenju imajte u vidu težinu uređaja.*

Ovaj uređaj se sme skladištiti samo u zatvorenim prostorijama.

## Nega i održavanje

### ⚠ OPASNOST

*Uređaj pre svih radova na njemu isključite i izvucite strujni utikač iz utičnice.*

## Zamena pljosnatog naboranog filtera

→ Otvorite poklopac filtera.

→ Zamenite pljosnati naborani filter.

→ Zatvorite poklopac filtera tako da se čujno uglati.

## Čišćenje termosonde

- Povucite uvis bravice za deblokiranje mehanizma za spuštanje.
- Potisnu ručku povucite uvis. Posuda se deblokira i spušta.
- Izvucite posudu držeći je za ručku.
- Termosondu i zaštitnu kapicu prebrišite vlažnom krpom.
- Ponovo postavite posudu i blokirajte je pomoću potisne ručke.

## Otklanjanje smetnji

### ⚠ OPASNOST

Uređaj pre svih radova na njemu isključite i izvucite strujni utikač iz utičnice.

### Usisna tubina ne radi

- Proverite utičnicu i osigurač napajanja.
- Proverite strujni kabl, utikač i termosondu uređaja.
- Uključite uređaj.

### Usisna tubina se isključuje

- Ispraznite posudu.
- Proverite postoji li zaštitna kapica i da li je njen bočni otvor usmeren prema desnom mehanizmu za spuštanje (vidi grafički prikaz uređaja).
- Termosondu i zaštitnu kapicu prebrišite vlažnom krpom.

### Nakon pražnjenja posude usisna turbina ne može ponovo da se pokrene

- Isključite i ponovo uključite uređaj.
- Termosondu i zaštitnu kapicu prebrišite vlažnom krpom.

### Usisna snaga se smanjuje

- Odstranite začepljenja iz usisnog nastavka, usisne cevi, usisnog creva ili pljosnatog naboranog filtera.
- Proverite da li su usisna glava i posuda dobro nameštene.
- Ispravno uglavite poklopac filtera.
- Zamenite pljosnati naborani filter.

### Izlaženje prašine prilikom usisavanja

- Proverite da li je pljosnati naborani filter pravilno postavljen.
- Zamenite pljosnati naborani filter.

### Automatsko isključivanje (mokra usisavanje) se ne aktivira

- Termosondu i zaštitnu kapicu prebrišite vlažnom krpom.

### Automatsko čišćenje filtera ne radi

- Usisno crevo nije priključeno.
- Upotrebijeno usisno crevo je prekratko (< 3m) ili ima prevelik prečnik.
- Obavestite servisnu službu.

### Automatsko čišćenje filtera ne može da se isključi

- Obavestite servisnu službu.

## Garancija

U svakoj zemlji važe garantni uslovi koje je izdala naša nadležna distributivna organizacija. Eventualne smetnje na uređaju za vreme trajanja garancije uklanjamo besplatno, ukoliko je uzrok greška u materijalu ili proizvodnji. U slučaju koji podleže garanciji obratite se sa potvrdom o kupovini Vašem prodavcu ili najbližjoj ovlašćenoj servisnoj službi.

## Pribor i rezervni delovi

Koristite samo originalni pribor i originalne rezervne delove, oni pružaju garanciju za bezbedan i nesmetan rad uređaja.

Informacije o priboru i rezervnim delovima možete pronaći na [www.kaercher.com](http://www.kaercher.com).

- U obimu isporuke pribor nije sadržan. Pribor se mora po primeni posebno naručiti.
- Besprekorno funkcionisanje uređaja se obezbeđuje samo preko nominalnih širina usisnog creva DN40 i DN50.
- Rezervne delove i pribor možete nabaviti kod Vašeg prodavca ili u Vašoj KÄRCHER poslovnicu.

## Izjava o usklađenosti sa propisima EU

Ovim izjavljujemo da ovde opisana mašina po svojoj koncepciji i načinu izrade, sa svim njenim modelima koje smo izneli na tržište, odgovara osnovnim zahtevima dole navedenih propisa Evropske Zajednice o sigurnosti i zdravstvenoj zaštiti. Ova izjava prestaje da važi ako se bez naše saglasnosti na mašini izvedu bilo kakve promene.

**Proizvod:** Usisivač za mokru i suhu prljavštinu

**Tip:** 1.576-xxx

**Odgovarajuće EU-direktive:**

2006/42/EZ (+2009/127/EZ)

2011/65/EU

2014/30/EU

**Primenjene usklađene norme:**

EN 55014–1: 2017 + A11: 2020

EN 55014–2: 2015

EN 60335–1

EN 60335–2–69

EN IEC 61000–3–2: 2019

EN 61000–3–3: 2013 + A1: 2019

EN 62233: 2008

EN IEC 63000: 2018

**Primenjeni nacionalni standardi:**

-

5.966-010

Potpisnici daju ovu izjavu po nalogu i uz ovlašćenje uprave našeg preduzeća.



Izvršni član društva  
M. Pfister

Kärcher Industrial Vacuuming GmbH  
Robert-Bosch-Straße 4-8  
73550 Waldstetten (Germany)  
Tel.: +49 7171 94888-0  
Faks: +49 7171 94888-528  
Waldstetten, 2021/11/04

## Tehnički podaci

		IVC 60/24-2 *EU *CH	IVC 60/24-2 *GB
Napon el. mreže	V	220-240	110
Frekvencija	Hz	1~, 50/60	1~, 50/60
Maks. snaga	W	2760	2450
Nominalna snaga	W	2400	2150
Zapremina posude	l	60	60
Maks. protok vazduha	l/s	2x 74	2x 66
Maks. podpritisak	kPa (mbar)	25,4 (254)	22,0 (220)
Stepen zaštite	--	IP X4	IP X4
Klasa zaštite	--	I	I
Priključak usisnog creva (C-DN/C-ID)	DN	70	70
Nominalna širina usisnog creva	DN	40/50	40/50
Dužina x širina x visina	mm	970 x 690 x 995	970 x 690 x 995
Površina filtera	m <sup>2</sup>	0,95	0,95
Tipična radna težina	kg	60	60
Maks. temperatura okoline	°C	+40	+40
<b>Izračunate vrednosti prema EN 60335-2-69</b>			
Nivo zvučnog pritiska L <sub>pA</sub>	dB(A)	73	73
Nepouzdanost K <sub>pA</sub>	dB(A)	1	1
Vrednost vibracije na ruci	m/s <sup>2</sup>	<2,5	<2,5
Nepouzdanost K	m/s <sup>2</sup>	0,2	0,2

Strujni kabl	H07RN-F 3x1,5 mm <sup>2</sup>	
	Br. dela	Dužina kabla
EU	6.649-915.0	10 m
CH	6.650-168.0	10 m
Strujni kabl	H07RN-F 3x2,5 mm <sup>2</sup>	
	Br. dela	Dužina kabla
GB	6.650-169.0	10 m



Преди първото използване на Вашия уред прочетете това оригинално инструкции за работа, действайте според

него и го запазете за по-късно използване или за следващия притежател.

- Преди първото пускане в експлоатация непременно прочетете Упътването за експлоатация № 5.956-249.0!
- При пренебрегване на Упътването за експлоатация и на Указанията за безопасност могат да възникнат повреди по уреда и опасности за обслужващия го и за други лица.
- При транспортни дефекти незабавно информирайте търговеца.

## Съдържание

Опазване на околната среда	BG	1
Степени на опасност	BG	1
Употреба по предназначение	BG	1
Елементи на уреда	BG	1
Пускане в експлоатация	BG	1
Обслужване	BG	1
Транспорт	BG	2
Съхранение	BG	2
Грижи и поддръжка	BG	2
Помощ при неизправности	BG	3
Гаранция	BG	3
Принадлежности и резервни части	BG	3
ЕС Декларация за съответствие	BG	4
Технически данни	BG	4

## Опазване на околната среда



Опаковъчните материали могат да се рециклират. Моля не хвърляйте опаковките при домашните отпадъци, а ги предайте на вторични суровини с цел повторна употреба.

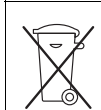

Старите уреди съдържат ценни материали, подлежащи на рециклиране, които могат да бъдат употребени повторно. Батерии, масла и подобни на тях не бива да попадат в околната среда. Поради това моля отстранявайте старите уреди, използвайки подходящи за целта системи за събиране.

### Указания за съставките (REACH)

Актуална информация за съставките ще намерите на:

[www.kaercher.com/REACH](http://www.kaercher.com/REACH)

## Степени на опасност

### ⚠ ОПАСНОСТ

Указание за непосредствено грозяща опасност, която води до тежки телесни наранявания или до смърт.

### ⚠ ПРЕДУПРЕЖДЕНИЕ

Указание за възможна опасна ситуация, която може да доведе до тежки телесни наранявания или до смърт.

### ⚠ ПРЕДПАЗЛИВОСТ

Указание за възможна опасна ситуация, която може да доведе до леки наранявания.

### ВНИМАНИЕ

Указание за възможна опасна ситуация, която може да доведе до материални щети.

## Употреба по предназначение

### ⚠ ПРЕДУПРЕЖДЕНИЕ

Уредът не е подходящ за изсмукване на вредни за здравето прахове.

- Тази прахосмукачка е предназначена за мокро и сухо почистване на подови и стенни повърхности.
- Този уред е подходящ за промишлена употреба, напр. в складови и производствени зони и на машини за производство на продукти.
- Не се разрешава товаренето на уреда на кран.

## Елементи на уреда

- 1 Захранващ кабел
- 2 Типова табелка
- 3 Почистване на филтъра
- 4 Плосък филтър
- 5 Всмукателна глава
- 6 ръкохватка на всмукателната глава
- 7 Дясно деблокиране на спускащата механика
- 8 междинен пръстен
- 9 водещо колело на резервоара за отпадъци
- 10 затваряща тапа
- 11 Резервоар за отпадъци
- 12 ляво деблокиране на спускащата механика
- 13 Колело
- 14 Блокировка на смукателната тръба
- 15 Всмукателен накрайник
- 16 водещи колела на шасито със застопоряваща спиратка
- 17 Носач за подовата дюза
- 18 Шаси
- 19 събирателна вана
- 20 ръкохватка на резервоара за изметеното
- 21 носач за всмукателната тръба
- 22 щепсел на термосондата
- 23 контролна лампа "готовност за експлоатация"
- 24 Въртящ прекъсвач
- 25 Капак на филтъра
- 26 Държател за кабела
- 27 Плъзгаща скоба
- 28 Отваряне на предпазната капачка
- 29 Защитна капачка
- 30 термосонда

## Пускане в експлоатация

- Поставете уреда в работно положение, ако е необходимо, осигурете го със застопоряващи спиратки.
- Поставете всмукателния маркуч (не е в обема на доставката) във всмукателния накрайник.
- Проверете нивото на запълване на резервоара за отпадъци и ако е необходимо, изпразнете резервоара.
- Уверете се, че резервоарът за отпадъци е поставен както трябва.
- Поставете желаната принадлежност (не е в обема на доставката).

## Обслужване

### ⚠ ПРЕДПАЗЛИВОСТ

При изсмукване никога да не се отстранява плоския филтър.

## Сухо изсмукване

### ⚠ ПРЕДПАЗЛИВОСТ

При превключване от мокро на сухо изсмукване имайте предвид следното:

Изсмукването на сух прах при влажен филтър ен елемент забръства филтъра и може да го направи негоден за употреба.

→ Мокрият филтър да се изсуши добре преди употреба или да се смени със сух.

→ При необходимост да се смени филтъра, описано е в точка "Грижи и поддръжка".

**Указание:** Резервоарът за отпадъци трябва да бъде изпразнен, когато е напълнен до прибл. 3 см под горния ръб.

– Проверявайте редовно нивото на запълване на резервоара за отпадъци, тъй като уредът не се изключва автоматично при сухо изсмукване.

## Мокро изсмукване

### ⚠ ПРЕДПАЗЛИВОСТ

Да се спазват местните разпоредби за работа с отпадни води.

– **Внимание! Ако уредът се пусне в експлоатация с пълен резервоар за отпадъци, съществува възможността, изключването да реагира твърде късно и уредът да се препълни.**

– При изсмукване на мокри замърсявания с дюзата за фуги, респ. когато предимно се изсмуква вода от високи количества течност, се препоръчва да се изключи функцията "Почистване на филтъра".

– При достигане на макс. ниво на течността уредът изключва автоматично.

– След приключване на мокрото изсмукване: Подсушете плоския филтър. Почистете термосондата и предпазната капачка с влажна кърпа. Почистете резервоара с влажна кърпа и го подсушете.

## Въртящ прекъсвач

<b>1</b>	– Уред ВКЛ – Почистване на филтъра ИЗКП
<b>0</b>	– Уред ИЗКП
<b>1</b> 	– Уред ВКЛ – Почистване на филтъра ВКЛ

## Включване на уреда

→ Включете щепсела в електрическата мрежа. Контролна лампа "готовност за експлоатация" свети.

→ Включете уреда от въртящия прекъсвач.

## Автоматично почистване на филтъра

Уредът разполага с двойно почистване на филтъра от нов вид, особено ефикасно при фин прах. При това плоския филтър се почиства автоматично на всеки 7,5 секунди от въздушен поток (пулсиращ шум).

## Изключете уреда

- Изключете уреда от въртящия прекъсвач.
- Издърпайте щепсела. Контролна лампа "готовност за експлоатация" изгасва.

## След всяка употреба

### Изпразване на резервоара

- Блокирайте застопоряващите спирачки. Фигура **A**
  - Издърпайте нагоре блокировките на спускащата механика.
  - Издърпайте плъзгащата скоба нагоре. Резервоарът се деблокира и се спуска.
- Фигура **B**
- Издърпайте резервоара от ръкохватката.
  - Изпразнете резервоара.
  - Поставете отново резервоара и го блокирайте с плъзгащата скоба.

### ⚠ ПРЕДУПРЕЖДЕНИЕ



*Опасност от прищипване! По време на блокирането в никакъв случай не дръжте ръцете си между резервоара за отпадъци или не ги поставяйте в близост до подвижната механика. Блокирайте резервоара посредством задействане на плъзгащата скоба с две ръце.*

### Почистване на уреда

- Почиствайте уреда отвътре и отвън посредством изсмукване и изтриване с влажна кърпа.

## Съхранение на уреда

- Навийте мрежовия кабел около държателя за кабела.
- Навийте всмукателния маркуч около плъзгащата скоба.
- Поставете дюзата за под и всмукателната тръба в съответния носач.
- Уредът да се съхранява в сухо помещение и да се осигури против некомпетентна употреба.

## Транспорт

### ⚠ ПРЕДПАЗЛИВОСТ

*Опасност от нараняване и повреда! При транспорт имайте пред вид теглото на уреда.*

- Освободете застопоряващите спирачки и избутайте уреда за плъзгащата скоба.
- За разтоварването хванете уреда за шасито, не за плъзгащата скоба.
- При транспорт в автомобили осигурявайте уреда съгласно валидните директиви против плъзгане и преобръщане.

## Съхранение

### ⚠ ПРЕДПАЗЛИВОСТ

*Опасност от нараняване и повреда! При съхранение имайте пред вид теглото на уреда.*

Съхранението на този уред е позволено само във вътрешни помещения.

## Грижи и поддръжка

### ⚠ ОПАСНОСТ

*Преди всички дейности по уреда той да се изключи и да се извади щепсела.*

### Смяна на плоския филтър

- Отворете капака на филтъра.
- Смяна на плоския филтър.
- Затворете капака на филтъра, трябва да се чуе фиксирането.

### Почистване на термосондата

- Издърпайте нагоре блокировките на спускащата механика.
- Издърпайте плъзгащата скоба нагоре. Резервоарът се деблокира и се спуска.
- Издърпайте резервоара от ръкохватката.
- Почистете термосондата и предпазната капачка с влажна кърпа.
- Поставете отново резервоара и го блокирайте с плъзгащата скоба.

### Помощ при неизправности

#### **⚠ ОПАСНОСТ**

*Преди всички дейности по уреда той да се изключи и да се извади щепсела.*

#### **Смукателната турбина не работи**

- Проверете контакта и предпазителя на електрозахранването.
- Проверете мрежовия кабел, мрежовия щепсел и термосондата на уреда.
- Да се включи уредът.

#### **Всмукващата турбина изключва**

- Изпразнете резервоара.
- Проверете, дали има налична защитна капачка и дали страничният отвор на защитната капачка сочи в посока към дясната спускаща механика (вижте изображението на уреда).
- Почистете термосондата и предпазната капачка с влажна кърпа.

#### **Всмукващата турбина не потегля отново след изпразване на резервоара**

- Изключете уреда и отново го включете.
- Почистете термосондата и предпазната капачка с влажна кърпа.

#### **Смукателната сила намалява**

- Да се отстранят запушванията от всмукателната дюза, всмукателната тръба, всмукателния маркуч или плоския филтър.
- Проверете правилното положение на всмукателната глава и на резервоара.
- Фиксирайте правилно капака на филтъра.
- Смяна на плоския филтър.

#### **Излизане на прах при изсмукване**

- Да се провери коректното монтажno положение на плоския филтър.
- Смяна на плоския филтър.

### Изключващата автоматика (мокро изсмукване) не реагира

- Почистете термосондата и предпазната капачка с влажна кърпа.

### Автоматичното почистване на филтъра не работи

- Всмукателният маркуч не е свързан.
- Използваният всмукателен маркуч е твърде къс (< 3m) или има твърде голям диаметър.
- Уведомете сервиса.

### Автоматичното почистване на филтъра не може да се изключи

- Уведомете сервиса.

### Гаранция

Във всяка страна важат гаранционните условия, публикувани от оторизираната от нас дистрибуторска фирма. Евентуални повреди на Вашия уред ще отстраним в рамките на гаранционния срок безплатно, ако се касае за дефект в материалите или при производство. В гаранционен случай се обърнете към дистрибутора или най-близкия оторизиран сервис, като представите касовата бележка.

### Принадлежности и резервни части

Използвайте само оригинални аксесоари и оригинални резервни части, по този начин осигурявате безопасната и безпроблемна експлоатация на уреда.

Можете да намерите информация за аксесоари и резервни части на [www.kaercher.com](http://www.kaercher.com).

- В обема на доставка не се съдържат принадлежности. Принадлежностите трябва да се поръчат отделно в зависимост от приложението.
- Отличната функция на уреда се гарантира само при номинални диаметри на всмукателния маркуч DN40 и DN50.
- Резервни части и принадлежности ще получите от Вашия търговец или във филиала на KÄRCHER.

## ЕС Декларация за съответствие

С настоящото декларираме, че цитираната по-долу машина съответства по концепция и конструкция, както и по начин на производство, прилаган от нас, на съответните основни изисквания за техническа безопасност и безвредност на Директивите на ЕС. При промени на машината, които не са съгласувани с нас, настоящата декларация губи валидност.

**Продукт:** Прахосмукачка за влажно и сухо всмукване

**Тип:** 1.576-xxx

**Намиращи приложение Директиви на ЕС:**

2006/42/EO (+2009/127/EO)

2011/65/EC

2014/30/EC

**Намерили приложение хармонизирани стандарти:**

EN 55014-1: 2017 + A11: 2020

EN 55014-2: 2015

EN 60335-1

EN 60335-2-69

EN IEC 61000-3-2: 2019

EN 61000-3-3: 2013 + A1: 2019

EN 62233: 2008

EN IEC 63000: 2018

**Приложими национални стандарти**

-

5.966-010

Подписалите действат по възложение и като пълномощници на управителното тяло.

Управляващ съдружник  
M. Pfister

Kärcher Industrial Vacuuming GmbH  
Robert-Bosch-Straße 4-8  
73550 Waldstetten (Germany)  
Тел.: +49 7171 94888-0  
Факс: +49 7171 94888-528  
Waldstetten, 2021/11/04

## Технически данни

		IVC 60/24-2 *EU *CH	IVC 60/24-2 *GB
Напрежение от мрежата	V	220-240	110
Честота	Hz	1~ 50/60	1~ 50/60
Макс. мощност	W	2760	2450
Номинална мощност	W	2400	2150
Съдържание на резервоара	l	60	60
Количество въздух (макс.)	l/s	2x 74	2x 66
Вакуум (макс.)	kPa (mbar)	25,4 (254)	22,0 (220)
Вид защита	--	IP X4	IP X4
Клас защита	--	I	I
Извод за всмукателния маркуч (C-DN/C-ID)	DN	70	70
Номинална ширина на всмукателния маркуч	DN	40/50	40/50
Дължина x ширина x височина	mm	970 x 690 x 995	970 x 690 x 995
Площ на филтъра	m <sup>2</sup>	0,95	0,95
Типично собствено тегло	kg	60	60
Температура на околната среда (макс.)	°C	+40	+40
<b>Установени стойности съгласно EN 60335-2-69</b>			
Ниво на звука L <sub>рА</sub>	dB(A)	73	73
Неустойчивост K <sub>рА</sub>	dB(A)	1	1
Стойност на вибрациите в областта на дланта – ръката	m/s <sup>2</sup>	<2,5	<2,5
Несигурност K	m/s <sup>2</sup>	0,2	0,2

Захранващ кабел	H07RN-F 3x1,5 mm <sup>2</sup>	
	Част №	Дължина на кабела
EU	6.649-915.0	10 m
CH	6.650-168.0	10 m

Захранващ кабел	H07RN-F 3x2,5 mm <sup>2</sup>	
	Част №	Дължина на кабела
GB	6.650-169.0	10 m





Enne sesadme esmakordset kasutuselevõttu lugege läbi algupärane kasutusjuhend, toimige sellele vastavalt ja hoidke

see hilisema kasutamise või uue omaniku tarbeks alles.

- Enne esmakordset kasutuselevõttu lugege kindlasti ohutusjuhiseid nr. 5.956-249.0!
- Kasutusjuhendi ja ohutuseeskirjade eiramine võib põhjustada seadme rikkeid ja ohtu kasutaja ning teiste isikute jaoks.
- Transpordil tekkinud vigastuste puhul teavitage toote müüjat.

## Sisukord

Keskonnakaitse	ET	1
Ohuastmed	ET	1
Sihipärane kasutamine	ET	1
Seadme elemendid	ET	1
Kasutuselevõtt	ET	1
Käsitsemine	ET	1
Transport	ET	2
Hoiulepanek	ET	2
Korrashoid ja tehnohooldus	ET	2
Abi häirete korral	ET	3
Garantii	ET	3
Lisavarustus ja varuosad	ET	3
ELi vastavusdeklaratsioon	ET	3
Tehnilised andmed	ET	4

## Keskonnakaitse

	Pakendmaterjalid on taaskasutatavad. Palun ärge visake pakendeid majapidamisprahi hulka, vaid suunake need taaskasutusse.
	Vanad seadmed sisaldavad taaskasutatavaid materjale, mis tuleks suunata taaskasutusse. Patareid, õli ja muud sarnased ained ei tohi jõuda keskkonda. See-tõttu palume vanad seadmed likvideerida vastavate kogumissüsteemide kaudu.

### Märkusi koostisainete kohta (REACH)

Aktuaalse info koostisainete kohta leiате aadressilt:

[www.kaercher.com/REACH](http://www.kaercher.com/REACH)

## Ohuastmed

### ⚠ OHT

Osutab vahetult ähvardavale ohule, mis võib põhjustada tõsiseid kehavigastusi või lõppeda surmaga.

### ⚠ HOIATUS

Osutab võimalikule ohtlikule olukorrale, mis võib põhjustada tõsiseid kehavigastusi või lõppeda surmaga.

### ⚠ ETTEVAATUS

Viide võimalikule ohtlikule olukorrale, mis võib põhjustada kergeid vigastusi.

### TÄHELEPANU

Viide võimalikule ohtlikule olukorrale, mis võib põhjustada materiaalselt kahju.

## Sihipärane kasutamine

### ⚠ HOIATUS

Seade ei sobi tervisele ohtliku tolmu imemiseks.

- See imur on ette nähtud pöranda- ja seinapindade märjalt ja kuivalt puhastamiseks.
- Seade sobib tööstuslikuks kasutuseks, nt ladudes ja tootmisruumides ning tootmismasinate ümbruses.
- Seadet ei ole lubatud kraanaga tõsta.

## Seadme elemendid

- Võrgukaabel
- Tüübisilt
- Filtri puhastamine
- Madalvoltfilter
- Imipea
- Imipea käepide
- Langetusmehhanismi parempoolne vabastusseadised
- Vaherõngas
- Prahimahuti juhrull
- Kork
- Mustusemahuti
- Langetusmehhanismi vasakpoolne vabastusseadised
- Ratas
- Imipea lukustus
- Imitusid
- Raam juhrull seisupiduriga
- Pörandaotsaku hoidik
- Transpordiraam
- Kogumisvann
- Prahimahuti käepide
- Imitoru hoidik
- Termosondi ühenduspistik
- Töövalmiduse märgutuli
- Pöördlüli
- Filtrikate
- Kaablihoidik
- Tõukesang
- Kaitsekorgi ava
- Kaitsekork
- Termosond

## Kasutuselevõtt

- Viige seade tööasendisse, vajadusel kindlustage seisupiduritega.
- Torgake imivoolik (ei kuulu tarnekomplekti) imitusi.
- Kontrollige enne töö algust prahimahuti täituvust ja tühjendage mahuti vajadusel.
- Veenduge, et prahimahuti on nõuetekohaselt paigaldatud.
- Ühendage soovitud tarvikud (ei kuulu tarnekomplekti).

## Käsitsemine

### ⚠ ETTEVAATUS

Madalvoltfiltrit ei tohi imemisel kunagi eemaldada.

## Kuivimemine

### △ ETTEVAATUS

**Vahetades märgpuhastuselt kuivpuhastusrežiimile tuleb meeles pidada:**

Kuiva tolmu imemine märja filtrielemendiga rikub filtrit ja võib muuta selle kasutuskoõlbmatuks.

- Enne kasutamist kuivatage märg filter korralikult ära või asendage kuiva filtriga.
- Vajadusel vahetage filtrit nagu kirjeldatud punktis "Hooldamine ja korrashoid".

**Märkus:** Prahimahuti tuleb tühjendada, kui see on täitunud ca. 3 cm kõrgusele ülaservast.

- Kontrollige regulaarselt prahimahuti täituvust, sest kuivimemise korral ei lülitu seade automaatselt välja.

## Märgpuhastus

### △ ETTEVAATUS

Järgige kohalikke heitvete käitlemise eeskirju.

- **Tähelepanu!** Kui seade võetakse kasutusele täis prahimahutiga, on võimalik, et väljalülitus reageerib liiga hilja ja prahimahuti saab liiga täis.
- Märja mustuse koristamisel vuugidüüsiga või juhul, kui koristatakse põhiliselt suures koguses vedelikku, on soovitatav filtripuhastuse funktsioon välja lülitada.
- Maksimaalse vedelikutaseme saavutamisel lülitub seade automaatselt välja.
- Pärast märgimu lõpetamist: Kuivatage lamevoltfilter. Puhastage termosondi ja kaitsekorki niiske lapiga. Puhastage mahuti niiske lapiga ja kuivatage.

## Pöördlülit

<b>1</b>	– Seade SISSE – Filtri puhastamine VÄLJA
<b>0</b>	– Seade VÄLJA
<b>1</b> <small>Tact<sup>2</sup></small>	– Seade SISSE – Filtri puhastamine SISSE

## Seadme sisselülitamine

- Ühendadage võrgupistik.  
Põleb töövalmiduse märgutuli.
- Lülitage seade pöördlülitist sisse.

## Automaatne filtripuhastus

Seade on varustatud uudse kahekordse filtripuhastussüsteemiga, mis on eriti tõhus peene tolmu puhul. Seejuures puhastab õhuvool madalvoltfiltrit iga 7,5 sekundi järel automaatselt (pulseeriv heli).

## Seadme väljalülitamine

- Lülitage seade pöördlülitist välja.
- Tõmmake toitejuhe pistikupesast välja. Töövalmiduse märgutuli kustub.

## Pärast iga kasutamist

### Tühjendage paak

- Seisupidurid lukustada.
- Joonis **A**
- Tõmmake langetusseadise vabastusmehhanism üles.
  - Tõmmake tõukesanga üles. Mahuti vabaneb ja langetatakse alla.

### Joonis **B**

- Tõmmake mahuti käepiemest hoides välja.
- Tühjendage paak.
- Pange mahuti jälle kohale ja lukustage tõukesangaga.

### △ HOIATUS



**Muljumisoht!** Ärge jätkke lukustamise ajal käsi prahimahuti ja vaherõnga vahele ega torgake käsi tõsteseadise lähedusse. Vajutage mõlema käega tõukesangale ja lukustage mahuti.

### Seadme puhastamine

- Imege seade seest ja väljast puhtaks ja pühkige niiske lapiga üle.

### Seadme ladustamine

- Kerige toitekaabel ümber kaablihoidiku.
- Kerige imivoolik ümber tõukesanga.
- Torgake põrandaotsak ja imitoru vastavasse hoidikusse.
- Hoidke seadet kuivas ruumis, kaitstuna omavolilise kasutamise vastu.

## Transport

### △ ETTEVAATUS

**Vigastusoh!** Transportimisel jälgige seadme kaalu.

- Vabastage seisupidurid ja lükake seadet sangast.
- Laadimiseks võtke kinni raamist, mitte tõukesangast.
- Sõidukites transportimisel fikseerige seade vastavalt kehtivatele määrustele libisemise ja übermireku vastu.

## Hoiulepanek

### △ ETTEVAATUS

**Vigastusoh!** Ladustamisel jälgige seadme kaalu.

Seda seadet tohib ladustada ainult siseruumides.

## Korrashoid ja tehnohooldus

### △ OHT

Enne kõiki töid seadme juures tuleb seade välja lülitada ja pistik seinakontaktist välja tõmmata.

### Madalvoltfiltrit vahetamine

- Avage filtrikate.
- Vahetage madalvoltfilter.
- Sulgege filtri kate, see peab kuuldavalt kinnituma.

### Termosondi puhastamine

- Tõmmake langetusseadise vabastusmehhanism üles.
- Tõmmake tõukesanga üles. Mahuti vabaneb ja langetatakse alla.
- Tõmmake mahuti käepiemest hoides välja.
- Puhastage termosondi ja kaitsekorki niiske lapiga.
- Pange mahuti jälle kohale ja lukustage tõukesangaga.

## Abi häirete korral

### ⚠ OHT

Enne kõiki töid seadme juures tuleb seade välja lülitada ja pistik seinakontaktist välja tõmmata.

### Imiturbiin ei tööta

- Kontrollige vooluvarustuse pistikupesa ja kaitset.
- Kontrollige seadme toitekaablit, toitepistikut ja termosondi.
- Lülitage seade sisse.

### Imiturbiin lülitub välja

- Tühjendage paak.
- Kontrollige, kas kaitsekork on olemas ning kas korgi külgmine ava on suunatud parempoolse langesutusmehhanismi poole (vt joonist).
- Puhastage termosondi ja kaitsekorki niiske lapiga.

### Imiturbiin ei hakka mahuti tühjendamise järel uuesti tööle

- Lülitage seade välja ja uuesti sisse.
- Puhastage termosondi ja kaitsekorki niiske lapiga.

### Imemisjõud väheneb

- Eemaldage imidüüsi, imitoru, imivooliku või madalvoltfiltrid ummistused.
- Kontrollige imipea ja mahuti õiget asendit.
- Kinnitage filtri kate korralikult.
- Vahetage madalvoltfilter.

### Tolm pääseb imemisel välja

- Kontrollige madalvoltfiltrid paigaldust.
- Vahetage madalvoltfilter.

### Automaatne väljalülitamine (mürgimemine) ei käivitu

- Puhastage termosondi ja kaitsekorki niiske lapiga.

### Automaatne filtripuhastus ei tööta

- Imivoolik ei ole ühendatud.
- Kasutatud imivoolik on liiga lühike (< 3m) või on selle läbimõõt liiga suur.
- Pöörduge klienditeenindusse.

### Automaatset filtripuhastust ei saa välja lülitada

- Pöörduge klienditeenindusse.

## Garantii

Igas riigis kehtivad meie volitatud müügiesindaja antud garantiitingimused. Seadmel esinevad rikked kõrvaldame garantiiajal tasuta, kui põhjuseks on materjali- või valmistusviga. Garantiiuhtumisi korral palume pöörduda müüja või lähima volitatud klienditeenistuse poole, esitades ostu tõendava dokumendi.

## Lisavarustus ja varuosad

Kasutage ainult originaaltarvikuid ja originaalvaruosi, mis tagavad seadme ohutu ja tõrgeteta käituse. Tarvikute ja varuosade kohta leiate teavet aadressilt [www.kaercher.com](http://www.kaercher.com).

- Tarnekomplekt ei sisalda tarvikuid. Tarvikud tuleb tellida eraldi olenevalt kasutusotstarbest.
- Seadme laitmatu talitus tagatakse imivooliku nimilaiustega DN40 ja DN50.
- Varuosi ja lisaseadmeid saate seadme müüjalt või oma piirkonna KÄRCHERi filiaalist.

## ELi vastavusdeklaratsioon

Käesolevaga kinnitame, et allpool kirjeldatud seade vastab meie poolt turule toodud mudelina oma kontseptioonilt ja konstruktsioonilt EL direktiivide asjakohastele põhilistele ohutus- ja tervisekaitsenõuetele. Meiega kooskõlastamata muudatuste tegemise korral seadme juures kaotab käesolev deklaratsioon kehtivuse.

**Toode:** Märg- ja kuivtolmuimeja

**Tüüp:** 1.576-xxx

**Asjakohased EL direktiivid:**

2006/42/EU (+2009/127/EU)

2011/65/EL

2014/30/EL

**Kohaldatud ühtlustatud standardid:**

EN 55014-1: 2017 + A11: 2020

EN 55014-2: 2015

EN 60335-1

EN 60335-2-69

EN IEC 61000-3-2: 2019

EN 61000-3-3: 2013 + A1: 2019

EN 62233: 2008

EN IEC 63000: 2018

**Kohaldatud riikliikud standardid**

-

5.966-010

Allakirjutanud toimivad juhatuse korraldusel ja volitusel.

Juhtivpartner  
M. Pfister

Kärcher Industrial Vacuuming GmbH  
Robert-Bosch-Straße 4-8  
73550 Waldstetten (Germany)  
Tel: +49 7171 94888-0  
Faks: +49 7171 94888-528  
Waldstetten, 2021/11/04

## Tehnilised andmed

		IVC 60/24-2 *EU *CH	IVC 60/24-2 *GB
Võrgupinge	V	220-240	110
Sagedus	Hz	1~ 50/60	1~ 50/60
Maksimaalne võimsus	W	2760	2450
Nominaalvõimsus	W	2400	2150
Paagi maht	l	60	60
Õhukogus (maks.)	l/s	2x 74	2x 66
Alarõhk (maks.)	kPa (mbar)	25,4 (254)	22,0 (220)
Kaitse liik	--	IP X4	IP X4
Elektrihoitusklass	--	I	I
Imivooliku liitmik (C-DN/C-ID)	DN	70	70
INivooliku nimiläbimõõt	DN	40/50	40/50
pikkus x laius x kõrgus	mm	970 x 690 x 995	970 x 690 x 995
Filtripind	m <sup>2</sup>	0,95	0,95
Tüüpiline töömäss	kg	60	60
Ümbritsev temperatuur (maks.)	°C	+40	+40
<b>Tuvastatud väärtused vastavalt standardile EN 60335-2-69</b>			
Helirõhu tase L <sub>pA</sub>	dB(A)	73	73
Ebakindlus K <sub>pA</sub>	dB(A)	1	1
Käte/käsivarte vibratsiooniväärtus	m/s <sup>2</sup>	<2,5	<2,5
Ebakindlus K	m/s <sup>2</sup>	0,2	0,2

<b>Võrgukaabel</b>	H07RN-F 3x1,5 mm <sup>2</sup>	
	Detaili nr.:	Kaabli pikkus
EU	6.649-915.0	10 m
CH	6.650-168.0	10 m
<b>Võrgukaabel</b>	H07RN-F 3x2,5 mm <sup>2</sup>	
	Detaili nr.:	Kaabli pikkus
GB	6.650-169.0	10 m



Pirms ierīces pirmās lietošanas izlasiet instrukcijas oriģinālvalodā, rīkojieties saskaņā ar norādījumiem tajā un uzglabājiet to vēlākai izmantošanai vai turpmākiem lietotājiem.

- Pirms pirmās lietošanas obligāti izlasīt norādījumus par drošību Nr. 5.956-249.0!
- Ja netiek ievērota lietošanas instrukcija un drošības norādījumi, aparātā var rasties bojājumi, apdraudot aparāta lietotāja un citu personu drošību.
- Par transportēšanas bojājumiem nekavējoties ziņojiet tirgotājam.

### Satura rādītājs

Vides aizsardzība	LV	1
Riska pakāpes	LV	1
Noteikumiem atbilstoša lietošana	LV	1
Aparāta elementi	LV	1
Ekspluatācijas uzsākšana	LV	1
Apkalpošana	LV	1
Transportēšana	LV	2
Glabāšana	LV	2
Kopšana un tehniskā apkope	LV	2
Palīdzība darbības traucējumu gadījumā	LV	3
Garantija	LV	3
Piederumi un rezerves daļas	LV	3
ES Atbilstības deklarācija	LV	4
Tehniskie dati	LV	4

### Vides aizsardzība



Iepakojuma materiāli ir atkārtoti pārstrādājami. Lūdzu, neizmetiet iepakojumu kopā ar mājtsaimniecības atkritumiem, bet nogādājiet to vietā, kur tiek veikta atkritumu otrreizējā pārstrāde.

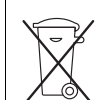

Nolietotās ierīces satur noderīgus materiālus, kurus iespējams pārstrādāt un izmantot atkārtoti. Baterijas, eļļa un tamīdztīgas vielas nedrīkst nokļūt apkārtējā vidē. Tādēļ lūdzam izmantot vecās ierīces ar atbilstošu atkritumu savākšanas sistēmu starpniecību.

### Informācija par sastāvdaļām (REACH)

Aktuālo informāciju par sastāvdaļām atradīsiet: [www.kaercher.com/REACH](http://www.kaercher.com/REACH)

### Riska pakāpes

#### ⚠ **BĪSTAMI**

Norāde par tieši draudošām briesmām, kuras izraisa smagas traumas vai nāvi.

#### ⚠ **BRĪDINĀJUMS**

Norāde par iespējami draudošām briesmām, kuras var izraisīt smagas traumas vai nāvi.

#### ⚠ **UZMANĪBU**

Norāda uz iespējami bīstamu situāciju, kura var radīt vieglus ievainojumus.

#### **IEVĒRĪBAI**

Norāde par iespējami bīstamu situāciju, kura var radīt materiālos zaudējumus.

## Noteikumiem atbilstoša lietošana

### ⚠ **BRĪDINĀJUMS**

Aparāts nav paredzēts veselībai kaitīgu putekļu iesūkšanai.

- Putekļu sūcējs ir paredzēts grīdu un sienu virsmu sausajai un mitrajai tīrīšanai.
- Šis aparāts ir paredzēts industriālai lietošanai, piem., noliktavu un ražošanas telpās un ražošanas iekārtās.
- Aparātu nav atļauts pārkraut ar celtni.

### Aparāta elementi

- 1 Tīkla kabelis
- 2 Datu plāksnīte
- 3 Filtra tīrīšana
- 4 Plakani salocītais filtrs.
- 5 Sūkšanas galviņa
- 6 Sūkšanas galviņas rokturis
- 7 Labās puses nolaišanas mehānisma atbloķēšanas svira
- 8 Starpgredzens
- 9 Netīrumu tvertnes vadruļlītis
- 10 Aizbāznis
- 11 Netīrumu tvertne
- 12 Kreisās puses nolaišanas mehānisma atbloķēšanas svira
- 13 Rītenis
- 14 Sūkšanas galviņas fiksators
- 15 Sūkšanas uzgalis
- 16 Rāmja vadruļlītis ar stāvbremzi
- 17 Grīdas sprauslas turētājs
- 18 Ritošā daļa
- 19 Savācējtrauks
- 20 Netīrumu tvertnes rokturis
- 21 Sūkšanas caurules turētājs
- 22 Termozondes pieslēguma kontakts
- 23 Kontrollampīna "Gatavība darbam"
- 24 Grozāmais slēdzis
- 25 Filtra pārsegs
- 26 Kabeļa turētājs
- 27 Vadāmais rokturis
- 28 Aizsargvāciņa atvere
- 29 Aizsargvāciņš
- 30 Termozonde

### Ekspluatācijas uzsākšana

- Nostatīt aparātu darba pozīcijā, vajadzības gadījumā nofiksēšanai izmantojot stāvbremzi.
- Ielieciet sūkšanas šļūteni (nav iekļauta piegādes komplektā) sūkšanas uzgalī.
- Pirms darba sākšanas pārbaudiet netīrumu tvertnes piepildījumu un vajadzības gadījumā to iztukšojiet.
- Pārbaudiet, vai netīrumu tvertne ir ievietota atbilstoši instrukcijai.
- Uzlieciet nepieciešamos piederumus (nav iekļauti piegādes komplektā).

### Apkalpošana

#### ⚠ **UZMANĪBU**

Sūkšanas procesa laikā nekad nedrīkst noņemt plakanievu filtru.

## Sausā sūkšana

### ⚠ UZMANĪBU

**No mitrās sūkšanas pārejot uz sauso sūkšanu, jāievēro sekojošais:**

Uzsūcot sausus putekļus, kad filtra elements ir mitrs, filtrs tiek nosprostots un tādējādi var kļūt nelietojams.

→ Mitru filtru pirms lietošanas rūpīgi izžāvējiet vai nomainiet pret sausu filtru.

→ Nepieciešamības gadījumā nomainīt filtru, kā tas ir aprakstīts sadaļā "Kopšana un tehniskā apkope".

**Norāde:** netīrumu tvertnē būtu jāiztukšo, kad tā ir piepildīta līdz aptuveni 3 cm līmenim zem augšējās malas.

– Regulāri pārbaudiet netīrumu tvertnes piepildījumu, jo sausās sūkšanas gadījumā aparāts neizslēdzas automātiski.

## Mitrā sūkšana

### ⚠ UZMANĪBU

Ievērojiet noteikumu attīrīšanas vietējos noteikumus.

– **Uzmanību!** Ja aparāta ekspluatāciju sāk ar pilnu netīrumu tvertni, pastāv risks, ka izslēgšanās mehānisms reaģēs par vēlu un aparāts tiks pārpildīts.

– Uzsūcot slapjus netīrumus ar sprauslu spraugu tīrīšanai vai tad, ja tiek uzsūkts liels šķidrums daudzums, ieteicams atslēgt "Filtra tīrīšanas" funkciju.

– Sasniedzot maksimālo šķidruma līmeni, aparāts automātiski atslēdzas.

– Pēc mitrās sūkšanas: izžāvējiet plakani salocīto filtru. Termozondi un aizsargvāciņu noīriet ar mitru lupatiņu. Tvertni iztīriet ar mitru lupatiņu un izžāvējiet.

## Grozāmais slēdzis

<b>1</b>	– Ierīce IESLĒGTA – Filtra attīrīšanas sistēma IZ-SLĒGTA
<b>0</b>	– Ierīce IZSLĒGTA
<b>1</b> 	– Ierīce IESLĒGTA – Filtra attīrīšanas sistēma IESLĒGTA

## Ierīces ieslēgšana

→ Pievienojiet kontaktspraudni kontaktligzdai.

Deg kontrollampaņa "Gatavība darbam".

→ Ierīci ieslēgt ar grozāmo slēdzi.

## Automātiskā filtra iztīrīšana

Ierīcei ir jauna veida dubultā filtra attīrīšanas sistēma, kas ir īpaši efektīva, sūcot smalkus putekļus. Sūkšanas laikā plakani salocītais filtrs ik pēc 7,5 sekundēm tiek automātiski attīrīts ar strauju gaisa plūsmu (pulsējošs troksnis)

## Aparāta izslēgšana

→ Ierīci izslēgt ar grozāmo slēdzi.

→ Izņemt tīkla kontaktdakšu.

Nodziest kontrollampaņa "Gatavība darbam".

## Pēc katras lietošanas

### Tvertnes iztukšošana

→ Nofiksējiet stāvbremzi.

Attēls **A**

→ Pavelciet nolaišanas mehānisma atbloķēšanas sviras uz augšu.

→ Pavelciet bīdāmo rokturi uz augšu. Tvertne tiek atbloķēta un nolaista uz leju.

Attēls **B**

→ Izvelciet tvertni aiz roktura uz āru.

→ Iztukšojiet tvertni.

→ Ievietojiet tvertni atpakaļ un nofiksējiet ar bīdāmo rokturi.

⚠ **BRĪDINĀJUMS**



**Saspiešanas risks! Nobloķēšanas laikā nekādā gadījumā nelikt rokas starp netīrumu tvertni un starpgredzenu vai pacelšanas mehānisma tuvumā. Nobloķējiet tvertni, ar abām rokām pasturņot bīdāmo rokturi.**

### Aparāta tīrīšana

→ Aparātu no ārpusē un no iekšpuses iztīriet, to nosūcot un noīrot ar mitru lupatiņu.

### Aparāta uzglabāšana

→ Aptiniet elektrības kabeli ap kabeļa turētāju.

→ Aptiniet sūkšanas šūteni ap bīdāmo rokturi.

→ Grīdas sprauslu un sūkšanas cauruli ievietojiet atiecīgajos turētājos.

→ Novietojiet aparātu sausā telpā un nodrošiniet to pret neaļautu lietošanu.

## Transportēšana

### ⚠ UZMANĪBU

**Savainošanās un bojājumu risks! Transportējot ņemiet vērā aparāta svaru.**

→ Atbrīvojiet stāvbremzi un stumiet aparātu aiz bīdāmā roktura.

→ Lai aparātu pārnestu, satveriet to aiz rāmja, bet nevis aiz bīdāmā roktura.

→ Transportējot automašīnā, saskaņā ar spēkā esošajām direktīvām nodrošiniet aparātu pret izslēgšanu un apgāšanos.

## Glabāšana

### ⚠ UZMANĪBU

**Savainošanās un bojājumu risks! Uzglabājot ņemiet vērā aparāta svaru.**

Šo aparātu drīkst uzglabāt tikai iekšstelpās.

## Kopšana un tehniskā apkope

### ⚠ BĪSTAMI

**Pirms visiem darbiem ar ierīci, izslēdziet ierīci un atvienojiet tīkla kontaktdakšu.**

### Plakanrievu filtra nomaņa

→ Atveriet filtra pārsegu.

→ Nomainiet plakanrievu filtru.

→ Aizveriet filtra pārsegu, tam dzirdami ir jānofiksējas.

## Termozondes tīrīšana

- Pavelciet nolaišanas mehānisma atbloķēšanas vīras uz augšu.
- Pavelciet bīdāmo rokturi uz augšu. Tvertne tiek atbloķēta un nolaista uz leju.
- Izvelciet tvertni aiz roktura uz āru.
- Termozondi un aizsargvāciņu notīriet ar mitru lupatiņu.
- Ievietojiet tvertni atpakaļ un nofiksējiet ar bīdāmo rokturi.

## Palīdzība darbības traucējumu gadījumā

### ⚠ **BĪSTAMI**

*Pirms visiem darbiem ar ierīci, izslēdziet ierīci un atvienojiet tīkla kontaktakšus.*

### Sūkšanas turbīna nedarbojas

- Pārbaudiet energoapgādes kontaktligzdu un drošinātāju.
- Pārbaudiet ierīces tīkla kabeli, kontaktakšus un termozondi.
- Ieslēdziet ierīci.

### Sūkšanas turbīna atslēdzas

- Iztukšojiet tvertni.
- Pārbaudiet, vai ir aizsargvāciņš un vai aizsargvāciņa sānu atvere ir vērsta labā nolaišanas mehānisma virzienā (skat. aparāta attēlu).
- Termozondi un aizsargvāciņu notīriet ar mitru lupatiņu.

### Sūkšanas turbīnu pēc tvertņu iztukšošanas nevar iedarbināt

- Izslēdziet un tad atkal ieslēdziet aparātu.
- Termozondi un aizsargvāciņu notīriet ar mitru lupatiņu.

### Iesūkšanas spēks samazinās

- Likvidējiet aizsērējumus sūkšanas sprauslā, sūkšanas caurulē, sūkšanas šļūtenē vai plakanrievu filtrā.
- Pārbaudiet sūkšanas galviņas un tvertnes pareizu novietojumu.
- Pareizi nofiksējiet filtra pārsegu.
- Nomainiet plakanrievu filtru.

### Putekļu izplūde sūkšanas procesa laikā

- Pārbaudiet plakanrievu filtra pareizu montāžas pozīciju.
- Nomainiet plakanrievu filtru.

### Nenostrādā automātiskā atslēgšanās sistēma (mitrā tīrīšana)

- Termozondi un aizsargvāciņu notīriet ar mitru lupatiņu.

### Nedarbojas automātiskā filtru tīrīšana

- Nav pievienota sūkšanas šļūtene.
- Izmantotā sūkšanas šļūtene ir par īsu (< 3m) vai tai ir pārāk liels diametrs.
- Informējiet klientu dienestu.

### Nevar atslēgt automātisko filtru tīrīšanu

- Informējiet klientu dienestu.

## Garantija

Katrā valstī ir spēkā mūsu uzņēmuma atbildīgās sabiedrības izdotie garantijas nosacījumi. Garantijas termiņa ietvaros iespējamos Jūsu iekārtas darbības traucējumus mēs novērsim bez maksas, ja to cēlonis ir materiāla vai ražošanas defekts. Garantijas remonta nepieciešamības gadījumā ar pirkumu apliecinošu dokumentu griežieties pie tirgotāja vai tuvākajā pilnvarotajā klientu apkalpošanas dienestā.

## Piederumi un rezerves daļas

Izmantot tikai oriģinālos piederumus un oriģinālās rezerves daļas, jo tie garantē drošu un nevainojamu ierīces darbību.

Informāciju par piederumiem un rezerves daļām skatīt [www.kaercher.com](http://www.kaercher.com).

- Piegādes komplektā piederumu nav iekļauti. Piederumi atkarībā no pielietojuma ir jāpasūta atsevišķi.
- Ierīces nevainojamu darbību iespējams nodrošināt tikai ar iesūkšanas šļūteni, kuras nominālais platums ir DN40 un DN50.
- Rezerves detaļas un piederumus Jūs varat iegādāties pie sava tirdzniecības pārstāvja vai savā firmas KÄRCHER filiālē.

## ES Atbilstības deklarācija

Ar šo mēs paziņojam, ka turpmāk minētā iekārta, pamatojoties uz tās konstrukciju un izgatavošanas veidu, kā arī mūsu apgrozībā laistajā izpildījumā atbilst ES direktīvu attiecīgajām galvenajām drošības un veselības aizsardzības prasībām. Iekārtā izdarot ar mums nesaskaņotas izmaiņas, šis paziņojums zaudē savu spēku.

**Produkts:** Putekļsūcējs sauso un mitro netīrumu sūkšanai

**Padomi:** 1.576-xxx

**Attiecīgās ES direktīvas:**

2006/42/EK (+2009/127/EK)

2011/65/ES

2014/30/ES

**Piemērotās harmonizētās normas:**

EN 55014-1: 2017 + A11: 2020

EN 55014-2: 2015

EN 60335-1

EN 60335-2-69

EN IEC 61000-3-2: 2019

EN 61000-3-3: 2013 + A1: 2019

EN 62233: 2008

EN IEC 63000: 2018

## Izmantotie valsts standarti:

-

5.966-010

Apakšā parakstījušās personas rīkojas uzņēmuma vadības uzdevumā un pēc tās pilnvarojuma.



Izpilddirektors

M. Pfister

Kärcher Industrial Vacuuming GmbH

Robert-Bosch-Straße 4-8

73550 Waldstetten (Germany)

Tālr.: +49 7171 94888-0

Fakss: +49 7171 94888-528

Waldstetten, 2021/11/04

## Tehniskie dati

		IVC 60/24-2 *EU *CH	IVC 60/24-2 *GB
Barošanas tīkla spriegums	V	220-240	110
Frekvence	Hz	1~ 50/60	1~ 50/60
Maks. jauda	W	2760	2450
Nominālā jauda	W	2400	2150
Tvertnes tilpums	l	60	60
Gaisa daudzums (maks.)	l/s	2x 74	2x 66
Zemspiediens (maks.)	kPa (mbar)	25,4 (254)	22,0 (220)
Aizsardzība	--	IP X4	IP X4
Aizsardzības klase	--	I	I
Sūkšanas šļūtenes pieslēgums (C-DN/C-ID)	DN	70	70
Sūkšanas šļūtenes nominālais diametrs	DN	40/50	40/50
Garums x plātums x augstums	mm	970 x 690 x 995	970 x 690 x 995
Filtra virsma	m <sup>2</sup>	0,95	0,95
Tipiskā darba masa	kg	60	60
Apkārtējā temperatūra (maks.)	°C	+40	+40
<b>Saskaņā ar EN 60335-2-69 aprēķinātās vērtības.</b>			
Skaņas spiediena līmenis L <sub>PA</sub>	dB(A)	73	73
Nenoteiktība K <sub>PA</sub>	dB(A)	1	1
Plaukstas-rokas vibrācijas lielums	m/s <sup>2</sup>	< 2,5	< 2,5
Nenoteiktība K	m/s <sup>2</sup>	0,2	0,2

Tīkla kabelis	H07RN-F 3x1,5 mm <sup>2</sup>	
	Daļas Nr.	Kabeļa garums
EU	6.649-915.0	10 m
CH	6.650-168.0	10 m

Tīkla kabelis	H07RN-F 3x2,5 mm <sup>2</sup>	
	Daļas Nr.	Kabeļa garums
GB	6.650-169.0	10 m





Prieš pirmą kartą pradėdant naudotis prietaisu, būtina atidžiai perskaityti originalią instrukciją, ja vadovautis ir saugoti, kad ją galima būtų naudotis vėliau arba perduoti naujam savininkui.

- Prieš pirmąjį naudojimą, būtina perskaitykite saugos nurodymus Nr. 5.956-249.0!
- Nesilaikant naudojimo instrukcijos ir saugos nurodymų galima sugadinti prietaisą ar sukelti pavojų naudotojui ir kitiems asmenims.
- Pastebėję transportavimo metu apgadintas detales, informuokite tiekėją.

## Turinis

Aplinkos apsauga	LT	1
Rizikos lygiai	LT	1
Naudojimas pagal paskirtį	LT	1
Prietaiso dalys	LT	1
Naudojimo pradžia	LT	1
Valdymas	LT	1
Transportavimas	LT	2
Laikymas	LT	2
Priežiūra ir aptarnavimas	LT	2
Pagalba gedimų atveju	LT	3
Garantija	LT	3
Priedai ir atsarginės dalys	LT	3
ES atitikties deklaracija	LT	3
Techniniai duomenys	LT	4

## Aplinkos apsauga



Pakuotės medžiagos gali būti perdirbamos. Neišmeskite pakuočių kartu su buitinėmis atliekomis, bet atiduokite jas perdirbti.



Naudotų prietaisų sudėtyje yra vertingų, antriniam žaliavų perdirbimui tinkamų medžiagų, todėl jie turėtų būti atiduoti perdirbimo įmonėms. Akumulatoriai, alyvos ir panašios medžiagos neturėtų patekti į aplinką. Todėl naudotus prietaisus šalinkite pagal atitinkamą antrinių žaliavų surinkimo sistemą.

### Nurodymai apie sudedamąsias medžiagas (REACH)

Aktualią informaciją apie sudedamąsias dalis rasite adresu:

[www.kaercher.com/REACH](http://www.kaercher.com/REACH)

## Rizikos lygiai

### ⚠ PAVOJUS

Nuoroda dėl tiesioginio pavojaus, galinčio sukelti sunkius kūno sužalojimus ar mirtį.

### ⚠ ĮSPĖJIMAS

Nuoroda dėl galimo pavojaus, galinčio sukelti sunkius kūno sužalojimus ar mirtį.

### ⚠ ATSARGIAI

Nurodo galimą pavojų, galintį sukelti lengvus sužalojimus.

### DĖMESIO

Nuoroda dėl galimo pavojaus, galinčio sukelti materialinius nuostolius.

## Naudojimas pagal paskirtį

### ⚠ ĮSPĖJIMAS

Prietaisas nepritaikytas sveikatai pavojingoms dulkelms siurbti.

- Siurblys skirtas sausai ir drėgnai valyti grindų ir sienų paviršius.
- Šis prietaisas tinka pramoniniam naudojimui, pvz., sandėliavimo ir gamybos patalpose bei prie gamybos įrenginių.
- Šis prietaisas negali būti keliamas kranu.

## Prietaiso dalys

- 1 Elektros laidas
- 2 Duomenų lentelė
- 3 Filtro valymas
- 4 Ploščiasis gofruotas filtras
- 5 Siurblio viršutinė dalis
- 6 Siurbimo galvutės rankena
- 7 Nuleidimo mechanizmo dešinioji atblokavimo svirtis
- 8 Tarpinis žiedas
- 9 Nešvarumų talpyklos kreipiamasis ratukas
- 10 Kaištis
- 11 Purvo rezervuaras
- 12 Nuleidimo mechanizmo kairioji atblokavimo svirtis
- 13 Ratas
- 14 Siurbimo galvutės fiksatorius
- 15 Siurbimo antvamzdis
- 16 Korpuso kreipiamasis ratukas su stovėjimo staudžiu
- 17 Antgalio grindims laikiklis
- 18 Važiukoėlė
- 19 Gaudyklė
- 20 Nešvarumų talpyklos rankena
- 21 Siurbimo vamzdžio laikiklis
- 22 Terminio zondo prijungimo kištukas
- 23 Parengties režimo kontrolinė lemputė
- 24 Sukamasis jungiklis
- 25 Filtro dangtelis
- 26 Kabelio laikiklis
- 27 Stūmimo rankena
- 28 Apsauginio gaubtuvėlio anga
- 29 Apsauginis gaubtuvėlis
- 30 Terminis zondas

## Naudojimo pradžia

- Pastatykite prietaisą į darbo padėtį, jei reikia, įjunkite stovėjimo stabdį.
- Siurblio žarną (netiekiamą kartu su įrenginiu) įkiškite į siurbimo antvamzdį.
- Prieš dirbdami, patikrinkite nešvarumų talpyklos užpildymo lygį ir, jei reikia, ištuštinkite ją.
- Įsitinkinkite, ar tinkamai įdėta nešvarumų talpykla.
- Pritvirtinkite norimą priedą (netiekiami kartu su įrenginiu).

## Valdymas

### ⚠ ATSARGIAI

Siurbimo metu niekada negalima pašalinti ploščiojo klostuoto filtro.

## Sausas valymas

### ⚠ **ATSARGIAI**

**Pertvarkydami prietaisą iš drėgno į sausą siurbimą atkreipkite dėmesį į toliau pateikiamus dalykus.**

*Jei siurbdami sausas dulkes naudosite drėgną filtravimo elementą, jis gali užsikimšti ir tapti nebenaudojamas.*

→ Prieš naudojimą gerai išdžiovinkite drėgną filtrą arba pakeiskite jį sausu.

→ Jei reikia, pakeiskite filtrą kaip aprašyta skyriuje „Techninė priežiūra ir aptarnavimas“.

**Pastaba:** Nešvarumų talpyklą reikia ištuštinti, jei ji užpildyta 3 cm iki viršutinio krašto.

– Reguliariai tikrinkite nešvarumų talpyklos užpildymo lygį, kadangi sausojo siurbimo režimu veikiantis prietaisas automatiškai neišsijungia.

## Drėgnas valymas

### ⚠ **ATSARGIAI**

**Laikykites vietinių nuostatų dėl nuotėkų vandens šalinimo.**

– **Dėmesio!** Jei prietaisas pradedamas naudoti su užpildyta nešvarumų talpykla, išjungimo sistema gali sureaguoti per vėlai ir prietaisas gali būti perpildytas.

– Siurbdami drėgnus nešvarumus antgaliu plyšiams arba kai įsiurbiami per didelį skysčių kiekį, rekomenduojama, išjungti funkciją „Filtro valymas“.

– Pasiekus maksimalų skysčio kiekį, prietaisas automatiškai išsijungia.

– Baigę siurbti drėgnus nešvarumus: Išdžiovinkite plokščiąjį klostuotąjį filtrą. Drėgna šluoste nuvalykite terminį zondą ir apsauginį gaubtuvėlį. Talpyklą išvalykite drėgna šluoste ir nusausinkite.

## Sukamasis jungiklis

<b>1</b>	– Prietaisas ĮJUNGTA – Filtro valymo sistema IŠJUNGTA
<b>0</b>	– Prietaisas IŠJUNGTA
<b>1</b> <small>Tact<sup>2</sup></small>	– Prietaisas ĮJUNGTA – Filtro valymo sistema ĮJUNGTA

## Prietaiso įjungimas

- Įkiškite elektros laido kištuką.
- Įsiziėbia kontrolinė parengties režimo lemputė.
- Sukamuoju jungiklių įjunkite prietaisą.

## Automatinis filtro valymas

Jūsų siurblyje yra įmontuota naujoviška, dviguba filtro valymo sistema, ypač veiksminga valant smulkias dulkes. Plokščiasis klostuotas filtras automatiškai išvalomas kas 7,5 sekundes oro smūgiu (pasigirsta pulsuojančias garsas).

## Prietaiso išjungimas

- Sukamuoju jungiklių išjunkite prietaisą.
- Ištraukite elektros laido kištuką.
- Užgęsta kontrolinė parengties režimo lemputė.

## Po kiekvieno naudojimo

### Ištuštinkite rezervuarą.

→ Užfiksukite stovėjimo stabdžius.

Paveikslas **A**

→ Patraukite į viršų nuleidimo mechanizmo atblokavimo svirtį.

→ Patraukite į viršų stūmimo rankeną. Talpykla atblokuojama ir nuleidžiama.

Paveikslas **B**

→ Už rankenos ištraukite talpyklą.

→ Ištuštinkite kamerą.

→ Vėl įdėkite talpyklą ir užblokuokite stūmimo rankeną.

### ⚠ **ISPĖJIMAS**



*Suspaudimo pavojus! Fiksuodami jokiū būdu nelaikykite rankų tarp nešvarumų talpyklos ir tarpinio žiedo ir neikiškite jų prie pakėlimo mechanizmo. Abiem rankomis paėmę rankeną užfiksukite nešvarumų talpyklą.*

### Prietaiso valymas

→ Prietaisą iš vidaus ir išorės nusiurbkite ir nuvalykite drėgna šluoste.

### Prietaiso laikymas

→ Apvyniokite maitinimo kabelį apie laikiklį.

→ Apvyniokite siurbimo žarną apie stūmimo rankeną.

→ Grindų antgalį ir siurbimo vamzdį įkiškite į laikiklius.

→ Prietaisą palikite sausoje, pašaliniamis neprieinamoje patalpoje.

## Transportavimas

### ⚠ **ATSARGIAI**

**Sužalojimų ir pažeidimų pavojus! Transportuojant prietaisą, reikia atsižvelgti į jo svorį.**

→ Atleiskite stovėjimo stabdžius ir stumkite prietaisą stūmimo rankena.

→ Norėdami perkelti prietaisą, imkite už važiuoklės, bet ne už stūmimo rankenos.

→ Transportuojant įrenginį transporto priemonėse, jį reikia užfiksuoti pagal galiojančius reglamentus, kad neslystų ir neapvirštų.

## Laikymas

### ⚠ **ATSARGIAI**

**Sužalojimų ir pažeidimų pavojus! Pastatant laikyti prietaisą, reikia atsižvelgti į prietaiso svorį.**

Šį prietaisą galima laikyti tik patalpose.

## Priežiūra ir aptarnavimas

### ⚠ **PAVOJUS**

**Prieš visus prietaiso priežiūros darbus išjunkite prietaisą ir ištraukite elektros laido kištuką iš tinklo lizdo.**

## Plokščiojo klostuoto filtro keitimas

→ Atidarykite filtro dangtelį.

→ Pakeiskite plokščiąjį klostuotą filtrą.

→ Uždarykite filtro dangtelį taip, kad girdimai užsifiksuotų.

## Terminio zondo valymas

- Patraukite į viršų nuleidimo mechanizmo atblokvimo svirtį.
- Patraukite į viršų stūmimo rankeną. Talpykla atblokuojama ir nuleidžiama.
- Už rankenos ištraukite talpyklą.
- Drėgna šluoste nuvalykite terminį zondą ir apsauginį gaubtuvėlį.
- Vėl įdėkite talpyklą ir užblokuokite stūmimo rankeną.

## Pagalba gedimų atveju

### ⚠ PAVOJUS

Prieš visus prietaiso priežiūros darbus išjunkite prietaisą ir ištraukite elektros laido kištuką iš tinklo lizdo.

### Siurblio turbina neveikia

- Patikrinkite maitinimo tinklo lizdą ir saugiklį.
- Patikrinkite įrenginio maitinimo kabelį, jo kištuką ir terminį zondą.
- Ijunkite prietaisą.

### Siurblio turbina išsijungia

- Ištuštinkite kamera.
- Patikrinkite, ar yra apsauginis gaubtuvėlis, o jo šoninė anga nukreipta į dešinią nuleidimo mechanizmą (žr. įrenginio paveikslą).
- Drėgna šluoste nuvalykite terminį zondą ir apsauginį gaubtuvėlį.

### Ištuštinus rezervuarą siurblio turbina vis dar neveikia

- Išjunkite ir vėl įjunkite prietaisą.
- Drėgna šluoste nuvalykite terminį zondą ir apsauginį gaubtuvėlį.

### Sumažėjo siurbimo jėga

- Pašalinkite susidariusius kamščius iš siurbimo antgalio, siurblio vamzdžio, siurbimo žarnos ar plokščiojo klostuoto filtro.
- Patikrinkite, ar tvirtai laikosi siurbimo galva ir rezervuaras.
- Tinkamai užfiksukite filtro dangtelį.
- Pakeiskite plokščiąjį klostuotą filtrą.

### Siurbimo metu dulkės šalinamos laukan

- Patikrinkite, ar tinkamai įstatytas plokščiasis klostuotas filtras.
- Pakeiskite plokščiąjį klostuotą filtrą.

### Automatinė išjungimo sistema (drėgno valymo metu) nereaguoja

- Drėgna šluoste nuvalykite terminį zondą ir apsauginį gaubtuvėlį.

### Neveikia automatinė filtro valymo sistema

- Neprijungta siurbimo žarna.
- Naudojama per trumpa (< 3m) arba per didelio skersmens žarna.
- Kreipkitės į klientų aptarnavimo tarnybą.

### Neišsijungia automatinio filtro valymo sistema

- Kreipkitės į klientų aptarnavimo tarnybą.

## Garantija

Kiekvienoje šalyje galioja mūsų įgaliotų pardavėjų nustatytos garantijos sąlygos. Galimus prietaiso gedimus garantijos galiojimo laikotarpiu pašalinsime nemokamai, jei tokių gedimų priežastis buvo netinkamos medžiagos ar gamybos defektai. Dėl garantinių gedimų šalinimo kreipkitės į savo pardavėją arba artimiausią klientų aptarnavimo tarnybą pateikdami pirkinį patvirtinantį kasos kvitą.

## Priedai ir atsarginės dalys

Naudokite tik originalius priedus ir atsargines dalis, taip užtikrinsite, kad prietaisas būtų eksploatuojamas patikimai ir be trikių.

Informaciją apie priedus ir atsargines dalis rasite čia: [www.kaercher.com](http://www.kaercher.com).

- Komplekte priedų nėra. Atsižvelgiant į naudojimo sritį, priedus reikia užsakyti atskirai.
- Sklandų prietaiso veikimą užtikrina tik DN40 ir DN50 vardinio pločio siurbimo žarna.
- Atsarginės dalis ir priedus gausite iš pardavėjo arba Jūsų KÄRCHER filiale.

## ES atitikties deklaracija

Šiuo pareiškiame, kad toliau aprašyto aparato brėžiniai ir konstrukcija bei mūsų į rinką išleistas modelis atitinka pagrindinius ES direktyvų saugumo ir sveikatos apsaugos reikalavimus. Jei mašinos modelis keičiamas su mumis nepasitarus, ši deklaracija nebegalioja.

**Gaminys:** Drėgno ir sauso valymo siurblys

**Tipas:** 1.576-xxx

**Specialios ES direktyvos:**

2006/42/EB (+2009/127/EB)

2011/65/ES

2014/30/ES

**Taikomi darnieji standartai:**

EN 55014–1: 2017 + A11: 2020

EN 55014–2: 2015

EN 60335–1

EN 60335–2–69

EN IEC 61000–3–2: 2019

EN 61000–3–3: 2013 + A1: 2019

EN 62233: 2008

EN IEC 63000: 2018

**Taikomi nacionaliniai standartai:**

-

5.966-010

Pasirašantys asmenys yra įgalioti parduotuvės vadovybės.

Vadovas  
M. Pfister

Kärcher Industrial Vacuuming GmbH  
Robert-Bosch-Straße 4-8  
73550 Waldstetten (Germany)  
Tel.: +49 7171 94888-0  
Faks: +49 7171 94888-528  
Waldstetten, 2021/11/04

## Techniniai duomenys

		IVC 60/24-2 *EU *CH	IVC 60/24-2 *GB
Tinklo įtampa	V	220-240	110
Dažnis	Hz	1~ 50/60	1~ 50/60
Maks. galia	W	2760	2450
Nominalioji galia	W	2400	2150
Kameros talpa	l	60	60
Oro kiekis (maks.)	l/s	2x 74	2x 66
Subatmosferinis slėgis (maks.)	kPa (mbar)	25,4 (254)	22,0 (220)
Saugiklio rūšis	--	IP X4	IP X4
Apsaugos klasė	--	I	I
Siurbimo žarnos jungtis (C-DN/C-ID)	DN	70	70
Nominalusis žarnos storis	DN	40/50	40/50
Ilgis x plotis x aukštis	mm	970 x 690 x 995	970 × 690 × 995
Filtro plokštuma	m <sup>2</sup>	0,95	0,95
Tipinė eksploatacinė masė	kg	60	60
Aplinkos temperatūra (maks.)	°C	+40	+40
<b>Nustatytos vertės pagal EN 60335-2-69</b>			
Garso slėgio lygis L <sub>PA</sub>	dB (A)	73	73
Neapibrėžtis K <sub>PA</sub>	dB (A)	1	1
Delno/rankos vibracijos poveikis	m/s <sup>2</sup>	< 2,5	< 2,5
Nesaugumas K	m/s <sup>2</sup>	0,2	0,2

Maitinimo kabelis	H07RN-F 3x1,5 mm <sup>2</sup>	
	Dalies Nr.:	Kabelio ilgis
EU	6.649-915.0	10 m
CH	6.650-168.0	10 m
Maitinimo kabelis	H07RN-F 3x2,5 mm <sup>2</sup>	
	Dalies Nr.:	Kabelio ilgis
GB	6.650-169.0	10 m



Перед першим застосуванням вашого пристрою прочитайте цю оригінальну інструкцію з експлуатації, після цього дійте відповідно неї та збережіть її для подальшого користування або для наступного власника.

- Перед першим використанням на виробництві обов'язково прочитайте вказівки з техніки безпеки № 5.956-249.0.
- Неслідування інструкції з експлуатації та брошурі з правил безпеки може призвести до пошкодження пристрою та небезпеки для користувача та інших людей.
- Якщо виникають ошкодження при транспортуванні, негайно повідомте про це продавця.

## Перелік

Захист навколишнього середовища	UK	1
Ступінь безпеки	UK	1
Правильне застосування	UK	1
Елементи приладу	UK	1
Введення в експлуатацію	UK	1
Експлуатація	UK	1
Транспортування	UK	2
Зберігання	UK	2
Догляд та технічне обслуговування	UK	3
Допомога у випадку неполадок	UK	3
Гарантія	UK	3
Приладдя й запасні деталі	UK	3
Заява про відповідність Європейського співтовариства	UK	4
Технічні характеристики	UK	4

## Захист навколишнього середовища



Матеріали упаковки піддаються переробці для повторного використання. Будь ласка, не викидайте пакувальні матеріали разом із домашнім сміттям, віддайте їх для на переробку.

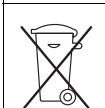

Старі пристрої містять цінні матеріали, що можуть використовуватися повторно. Батареї, мастило та схожі матеріали не повинні потрапити у навколишнє середовище. Тому, будь ласка, утилізуйте старі пристрої за допомогою спеціальних систем збору сміття.

## Інструкції із застосування компонентів (REACH)

Актуальні відомості про компоненти наведені на веб-вузлі за адресою:

[www.kaercher.com/REACH](http://www.kaercher.com/REACH)

## Ступінь безпеки

### ⚠ НЕБЕЗПЕКА

Вказівка щодо безпеки, яка безпосередньо загрожує та призводить до тяжких травм чи смерті.

### ⚠ ПОПЕРЕДЖЕННЯ

Вказівка щодо потенційно можливої небезпечної ситуації, що може призвести до тяжких травм чи смерті.

### ⚠ ОБЕРЕЖНО

Вказівка щодо потенційно небезпечної ситуації, яка може спричинити отримання легких травм.

### УВАГА

Вказівка щодо можливої потенційно небезпечної ситуації, що може спричинити матеріальні збитки.

## Правильне застосування

### ⚠ ПОПЕРЕДЖЕННЯ

Забороняється експлуатація пристрою для збору шкідливого для здоров'я пилу.

- Цей пиლოსос призначений для вологого та сухого очищення підлоги і стін.
- Пристрій призначений для застосування у промислових умовах, наприклад, в складських цехах і виробничих ділянках, а також в серійних машинах.
- Пристрій не призначений для перевантаження за допомогою крану.

## Елементи приладу

- 1 Мережевий кабель
- 2 Заводська таблиця
- 3 Очистка фільтра
- 4 Плоский складчастий фільтр
- 5 Головка всмоктування
- 6 Ручка всмоктувального елемента
- 7 Правий пристрій розблокування механізму відвала
- 8 Переліжне кільце
- 9 Напрямні ролики резервуару для сміття
- 10 Пробка
- 11 Ємкість для бруду
- 12 Лівий пристрій розблокування механізму відвала
- 13 Колесо
- 14 Фіксація головки всмоктування
- 15 Усмоктувальний патрубков
- 16 Напрямний ролик шасі зі стопорним пристроєм
- 17 Тримач насадки для підлоги
- 18 Ходова частина
- 19 Зливна ванна
- 20 Рукоятка резервуару для сміття
- 21 Тримач для всмоктувальної трубки
- 22 Штепсельна вилка термозонду
- 23 Контрольна лампа готовності до експлуатації
- 24 Поворотний перемикач
- 25 Кришка фільтра
- 26 Тримач кабелю
- 27 Тягова ручка
- 28 Отвір в захисному ковпачку
- 29 Захисний ковпачок
- 30 Термозонд

## Введення в експлуатацію

- Привести пристрій у робочий стан. Якщо необхідно, скористатися стопорним пристроєм коліщат.
- Вставити всмоктувальний шланг (не входить до комплекту постачання) у всмоктувальний патрубок.
- Перед початком роботи перевірити рівень заповнення резервуару для сміття і випорожнити його при необхідності.
- Впевнитися, що резервуар для сміття встановлений правильно.
- Підключити бажане приладдя (не входить до комплекту постачання).

## Експлуатація

### ⚠ ОБЕРЕЖНО

Забороняється видалення складчастого фільтра під час роботи.

## Пилосос для сухої очистки

### ⚠ **ОБЕРЕЖНО**

**При переході від вологого до сухого чищення слід прийняти до уваги:**

Всмоктування сухою пилю з використанням вологого фільтруючого елементу може призвести до забиття фільтра та зробить його непридатним для подальшого використання.

- Слід добре висушити вологий фільтр або замінити його на сухий.
- У разі потреби слід замінити фільтр, як вказано у розділі "Догляд та технічне обслуговування".

**Вказівка:** Ємність для бруду слід очищувати, коли вона заповнена на 3 см від верхнього краю.

- Регулярно перевіряти рівень заповнення резервуару для сміття, оскільки пристрій не відключається автоматично під час чищення в сухому режимі



## Вологе прибирання

### ⚠ **ОБЕРЕЖНО**

Слідуйте місцевим нормам щодо стічних вод.

- **Увага! При введенні в експлуатацію пристрою з повним резервуаром для сміття може виникнути затримка вимкнення і переповнення пристрою.**
- При засмоктуванні вологого бруду насадкою для чищення стиків, а також у тих випадках, коли переважно поглинається велика кількість води, рекомендується відключення функції «Чищення фільтра».
- При досягненні максимального рівня рідини прилад автоматично відключається.
- Після завершення чищення у вологому режимі: Промушити складчастий фільтр. Очистити термозонд і захисну кришку за допомогою вологої ганчірки. Резервуар очистити за допомогою вологої ганчірки та висушити.

## Поворотний перемикач

	<ul style="list-style-type: none"><li>– Прилад ВМКН</li><li>– Система очищення фільтра ВМКН</li></ul>
	<ul style="list-style-type: none"><li>– Прилад ВМКН</li></ul>
	<ul style="list-style-type: none"><li>– Прилад ВМКН</li><li>– Система очищення фільтра ВМКН</li></ul>

## Вімкнення пристрою

- Вставте штепсельну вилку. Світлиться контрольна лампа готовності до експлуатації.
- Вімкнути прилад за допомогою поворотного перемикача.

## Автоматичне очищення фільтра

Прилад оснащено новою, подвійною системою очищення фільтра, яка особливо ефективна при роботі з дрібним пилом. При цьому за допомогою подачі повітря кожні 7,5 секунд відбувається автоматичне чищення складчастого фільтра (пульсуючий звук).

## Вимкнути пристрій

- Вимкнути прилад за допомогою поворотного перемикача.
- Вітягніть мережеву штепсельну вилку. Контрольна лампа готовності до експлуатації гасне.

## Після кожного використання

### Спорожнити резервуар

- Зафіксувати стопорні пристрої.
- Малюнок **A**
- Потягнути розблокування механізму відвала наверх.
  - Буксирну скобу пересунути наверх. Станеться розблокування і опускання резервуару.

### Малюнок **B**

- Зняти резервуар з рукоятки.
- Випорожнити резервуар.
- Заново встановити резервуар і зафіксувати за допомогою буксирної скоби.

### ⚠ **ПОПЕРЕДЖЕННЯ**



**Небезпека здавлювання! Під час блокування у жодному випадку не тримати руки між резервуаром для сміття та переліжним кільцем, або поблизу механізму підйомника. Зафіксувати резервуар за допомогою натиснення двома руками на буксирну скобу.**

## Очистка пристрою

- Очистити прилад зовні та всередині за допомогою пилососа та протерти його вологим рушником.

## Зберігати пристрій

- Обмотати мережеву кабель довкола тримача кабелю.
- Обмотати всмоктувальний шланг довкола буксирної скоби.
- Помістити насадку для підлоги і всмоктувальну трубку у відповідні тримачі.
- Зберігайте пристрій у сухому приміщенні та захищайте від недозволеного використання.

## Транспортування

### ⚠ **ОБЕРЕЖНО**

**Небезпека отримання травм та uszkodжень! При транспортуванні слід звернути увагу на вагу пристрою.**

- Опустити стоянкове гальмо та встановити пристрій на буксирну скобу.
- Для завантаження пристрій слід брати за шасі, а не за буксирну скобу.
- При перевезенні апарату в транспортних засобах слід враховувати місцеві діючі державні норми, направлені на захист від ковзання та перекидання.

## Зберігання

### ⚠ **ОБЕРЕЖНО**

**Небезпека отримання травм та uszkodжень! При зберіганні звернути увагу на вагу пристрою. Цей прилад має зберігатися лише у внутрішніх приміщеннях.**

## Догляд та технічне обслуговування

### ⚠ НЕБЕЗПЕКА

До проведення будь-яких робіт слід вимкнути пристрій та витягнути штекер.

#### Заміна складчастого фільтра

- Відкрити кришку фільтра.
- Замініть складчастий фільтр.
- Закрити кришку фільтра так, щоб було чути щиклик.

#### Очищення термозонду

- Потягнути розблокування механізму відвала вгору.
- Буксирну скобу пересунути наверх. Станеться розблокування і опускання резервуару.
- Зняти резервуар з рукоятки.
- Очистити термозонд і захисну кришку за допомогою вологої ганчірки.
- Заново встановити резервуар і зафіксувати за допомогою буксирної скоби.

## Допомога у випадку неполадок

### ⚠ НЕБЕЗПЕКА

До проведення будь-яких робіт слід вимкнути пристрій та витягнути штекер.

#### Всмоктувальна турбіна не працює

- Перевірити штепсельну розетку та запобіжник системи електроживлення.
- Перевірити мережний кабель, штепсельну вилку та термозонд пристрою.
- Включіть пристрій.

#### Всмоктувальна турбіна відключається

- Випорожнити резервуар.
- Перевірити, чи знаходиться на місці захисний ковпачок, а отвір в ковпачку повернений у бік правої частини механізму відвала (див. зображення пристрою).
- Очистити термозонд і захисну кришку за допомогою вологої ганчірки.

#### Після спустошення бака всмоктувальна турбіна не запускається

- Вимкнути пристрій і знову увімкнути.
- Очистити термозонд і захисну кришку за допомогою вологої ганчірки.

#### Знизилась сила всмоктування

- Видалити сміття з всмоктувального сопла, всмоктувальної трубки, всмоктувального шланга або складчастого фільтра.
- Перевірити правильність розташування всмоктувальної голівки та резервуару.
- Правильно зафіксувати кришку фільтра.
- Замініть складчастий фільтр.

#### При всмоктуванні виходить пил

- Перевірити правильність установки складчастого фільтра.
- Замініть складчастий фільтр.

#### Автоматичне відключення (чищення у вологому режимі) не спрацьовує

- Очистити термозонд і захисну кришку за допомогою вологої ганчірки.

#### Не виконується автоматичне чищення фільтра

- Всмоктувальний шланг не підключений.
- Подовжувач для всмоктувального шланга дуже короткий (< 3 м) або дуже широкий.
- Звернутися до служби підтримки користувачів.

#### Автоматичне чищення фільтра не викликається

- Звернутися до служби підтримки користувачів.

## Гарантія

У кожній країні діють умови гарантії, наданої відповідною фірмою-продавцем. Неполадки в роботі пристрою ми усуваємо безкоштовно протягом терміну дії гарантії, якщо вони викликані браком матеріалу чи помилками виготовлення. У випадку чинної гарантії звертійся до продавця чи в найближчий авторизований сервісний центр з документальним підтвердженням покупки.

## Приладдя й запасні деталі

Слід використовувати лише оригінальні комплектуючі та оригінальні запасні деталі, тому що саме вони гарантують безпечну та безперебійну експлуатацію приладу.

Інформація щодо комплектуючих та запасних деталей міститься на сайті [www.kaercher.com](http://www.kaercher.com).

- Додаткове обладнання не входить до обсягу поставання. Додаткове обладнання, необхідне залежно від передбачуваної роботи, слід замовляти окремо.
- Безперебійне функціонування пристрою забезпечується лише в разі використання всмоктувального шланга номінальним діаметром DN40 та DN50.
- Запасні частини та спеціальне обладнання Ви зможете отримати у Вашого дилера або у філіалі фірми KÄRCHER.

## Заява при відповідність Європейського співтовариства

Цим ми повідомляємо, що нижче зазначена машина на основі своєї конструкції та конструктивного виконання, а також у випущеній у продаж моделі, відповідає спеціальним основним вимогам щодо безпеки та захисту здоров'я представлених нижче директив ЄС. У випадку неузгодженої з нами зміни машини ця заява втрачає свою силу.

**Продукт:** Пилосос для сухого та вологого всмоктування

**Тип:** 1.576-xxx

**Відповідна директива ЄС**

2006/42/ЄС (+2009/127/ЄС)

2011/65/ЄС

2014/30/ЄС

**Прикладні гармонізуючі норми**

EN 55014-1: 2017 + A11: 2020

EN 55014-2: 2015

EN 60335-1

EN 60335-2-69

EN IEC 61000-3-2: 2019

EN 61000-3-3: 2013 + A1: 2019

EN 62233: 2008

EN IEC 63000: 2018

## Запропоновані національні норми

-

5.966-010

Ті, хто підписалися діють за запитом та дорученням керівництва.



Член товариства, що має організаційно-розпорядчі функції  
M. Pfister

Kärcher Industrial Vacuuming GmbH

Robert-Bosch-Straße 4-8

73550 Waldstetten (Germany)

Тел.: +49 7171 94888-0

Факс: +49 7171 94888-528

Waldstetten, 2021/11/04

## Технічні характеристики

		IVC 60/24-2 *EU *CH	IVC 60/24-2 *GB
Номінальна напруга	V	220-240	110
Частота	Гц	1~ 50/60	1~ 50/60
Макс. потужність	Вт	2760	2450
Номінальна потужність	Вт	2400	2150
Місткість резервуару	л	60	60
Кількість повітря (макс.)	л/с	2x 74	2x 66
Нижній тиск (макс.)	кПа (мбар)	25,4 (254)	22,0 (220)
Ступінь захисту	--	IP X4	IP X4
Клас захисту	--	I	I
Гніздо під'єднання шлангу(C-DN/C-ID)	DN	70	70
Номінальний діаметр всмоктувального шланга	DN	40/50	40/50
Довжина x ширина x висота	мм	970 x 690 x 995	970 x 690 x 995
Поверхня фільтра	м <sup>2</sup>	0,95	0,95
Типова робоча вага	кг	60	60
Температура навколишнього середовища (макс.)	°C	+40	+40

### Значення встановлено згідно стандарту EN 60335-2-69

Рівень шуму L <sub>рА</sub>	дБ(А)	73	73
Небезпека K <sub>рА</sub>	дБ(А)	1	1
Значення вібрації рука-плече	м/с <sup>2</sup>	<2,5	<2,5
Небезпека К	м/с <sup>2</sup>	0,2	0,2

Мережний кабель	H07RN-F 3x1,5 mm <sup>2</sup>	
	№ деталі	Довжина кабелю
EU	6.649-915.0	10 м
CH	6.650-168.0	10 м

Мережний кабель	H07RN-F 3x2,5 mm <sup>2</sup>	
	№ деталі	Довжина кабелю
GB	6.650-169.0	10 м











**THANK YOU!**  
**MERCI! DANKE! ¡GRACIAS!**



Registrieren Sie Ihr Produkt und profitieren Sie von vielen Vorteilen.

Register your product and benefit from many advantages.

Enregistrez votre produit et bénéficiez de nombreux avantages.

Registre su producto y aproveche de muchas ventajas.

**[www.kaercher.com/welcome](http://www.kaercher.com/welcome)**



Bewerten Sie Ihr Produkt und sagen Sie uns Ihre Meinung.

Rate your product and tell us your opinion.

Évaluer votre produit et dites-nous votre opinion.

Reseñe su producto y díganos su opinión.



**[www.kaercher.com/dealersearch](http://www.kaercher.com/dealersearch)**

**Alfred Kärcher SE & Co. KG**

Alfred-Kärcher-Str. 28-40

71364 Winnenden (Germany)

Tel.: +49 7195 14-0

Fax: +49 7195 14-2212

